



## Мебель с облицовкой деревом "Design"

Times Square	108 > 111
Noveum Evolution	112 > 118
Exclusive	119 > 123
Inveo	131 > 134

## Мебель с облицовкой деревом "Tradition"

Cambridge	124 > 127
Fascineo	128 > 130

## Современная меламиновая мебель

M38	135 > 141
K.West	142 > 146

в каталоге стр. 148 - 153

## Гарантия, нормы и варианты отделки

**ГАРАНТИЯ**  
**2**  
ГОДА

**ISO**  
**9001** **ISO**  
**14001**

2 варианта отделки столешниц с облицовкой деревом



Натуральный дуб Тёмный дуб

**WF** **WG**  
На складе

1 вариант цвета металлических аксессуаров



Серый натуральный

**SY**  
На складе

1 вариант отделкиメラминовых шкафов



Серый Алюминий

**MH**  
На складе

1 вариант цвета стеклянных дверец



Бежевое блестящее стекло

**GO**  
На складе



## Описание продукции

- Панели из "MDF" толщ. 28 мм, плотность 700 кг/м³.
- Боковые края с облицовкой деревом толщ. 9/10.
- Панели облицованы натуральным шпоном толщиной 6/10, тонированы экологически чистым красителем на водной основе и покрыты 3-мя слоями лака.
- 1 порода дерева: европейский дуб натурального или тёмного оттенка.
- Невоспламеняемость столешниц: в соответствии с нормой NF-EN 13501-1, панели из частиц толщиной 18 мм и выше имеют категорию невоспламеняемости M3 (средний уровень невоспламеняемости).
- Панели имеют сертификат "E1" (контроль выделения формальдегидов) с 6,5 мг HСNO/ 100 мг, что отвечает норме NF EN 717-2.

### Столешницы

- Толщина 80 мм, края сточены под углом 45°.
- Прямые края облицованы натуральным шпоном толщ. 9/10.
- Крепление столешницы к каркасу при помощи штифтов с металлическими винтовыми соединениями и уголков.

### Опоры

- Опоры-панели толщ. 80 мм из панелей "MDF" толщ. 16 мм, плотность 700 кг/м³, с облицовкой натуральным шпоном европейского дуба, верхние края, примыкающие к столешнице, сточены под углом 45°.
- Прямые края облицованы натуральным шпоном дуба толщ. 9/10.
- С внешней и с внутренней стороны опор-панелей на расстоянии 120 мм от верхнего края прорезан тонкий горизонтальный паз, придающий элегантность дизайну.
- 2 упора толщ. 5 мм из стали цвета алюминий, разм. 200 x 80 мм.

### Лицевая панель

- Дополнительно, из лакированного стекла, для столов Ш. 1900 и Ш. 2200 мм (толщ. 8 мм).

- Крепится под столешницей при помощи конических отверстий, уголков, винтов и хромированных декоративных пластин.

### Шкафы, узкие шкафы и кренденци

- Корпуса и полки с меламиновым покрытием цвета алюминий MH.
- Дверцы и дополнительные верхние панели с облицовкой деревом, идентичной столешницам.
- Стеклянные дверцы из лакированного бежевого небьющегося стекла толщ. 4 мм в алюминиевых рамах.
- Высокие шкафы оснащены одной фиксированной полкой. Другие полки регулируются по высоте с шагом 32 мм.
- На дверцах металлические ручки цвета алюминий.
- Для высоких шкафов 3-точечный замок. Для низких шкафов 1-точечный замок. Стеклянные дверцы без замка. Дополнительная верхняя панель.
- Благодаря дополнительным металлическим полкам высокие шкафы позволяют размещать 5 рядов подвесных файлов.
- 4 установочных винта В. 35 мм, длина хода: 15 мм.
- Ширина 80 см, глубина 42,6 см (40,7 см для моделей без дверец).
- Металлические ручки цвета алюминий.

### Расположение электропроводки

- По горизонтали: дополнительно.
- По вертикали: дополнительно.

### Уход:

- Протирать мягкой влажной тканью по направлению волокон дерева.

Деревянный шпон является природным материалом. Допустимы вариации оттенков и рисунка, связанные, в частности, с направлением древесных волокон и углом падения света.

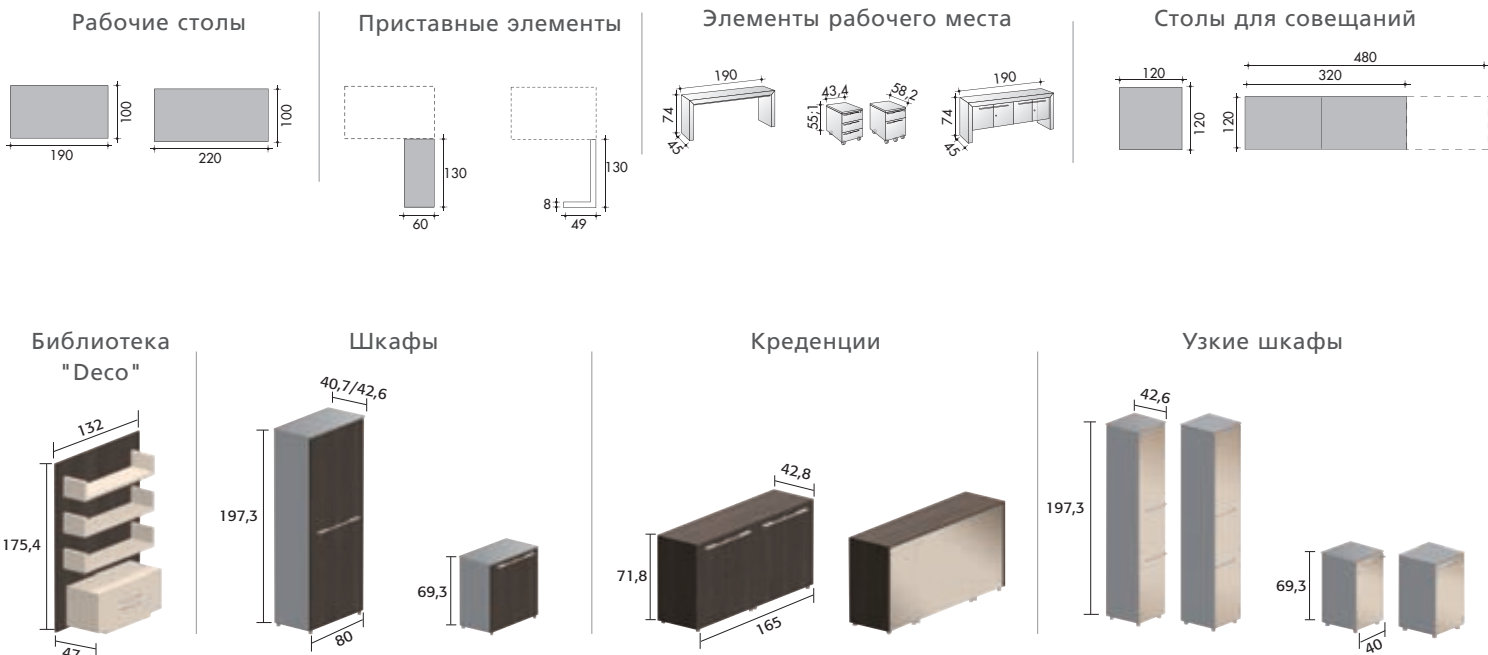

## Сводная таблица



Разнообразные решения: деревянные дверцы, стеклянные дверцы, библиотека и др. на стр. 110.

наименование	код	цена
<b>Рабочие столы</b>		
Отдельный стол на 2-х опорах-панелях. Дополнительно: ① ②.		
	Ш. 190 x 100 см Ш. 220 x 100 см	3 506 111 + отд. 4059 3 506 112 + отд. 4315
<b>Приставные элементы</b>		
Консоль		
	Ш. 190 x 45 см	3 506 057 + отд. 3796
Приставной разворот для размещения выкатной тумбы		
	Ш. 130 x 60 см	3 506 068 + отд. 2552
Стенка-разворот для размещения аксессуаров (лак, цвет: серый натуральный)		
	Ш. 130 x 49 см	3 506 061 + отд. 2442
Полка для компьютерной техники (лак, цвет: серый натуральный)		
	Ш. 112 x Г. 63 см	3 506 051 SY 735
Металлическая тумба (лак, цвет: серый натуральный), 2 плоских ящика В. 41 см.		
	Ш. 100 x Г. 40 см	3 506 053 SY 1445
Подвесная металлическая подставка для СБ (лак, цвет: серый натуральный)		
	Подставка для СБ	3 506 052 SY 208
<b>Элементы рабочего места</b>		
Металлическая выкатная тумба, матовый лак, цвет: серый натуральный. Корпус и ящики металлические. Выдвижные шариковые направляющие, открывание на 100 %. Направляющие защищены чехлами.		
Система выборочного открывания ящиков. Металлические ручки цвета алюминий. Общий замок. Складной ключ.		
	2 ящика, 1 из них для ПФ 3 обычных ящика	3 506 085 SY 1085 3 506 086 SY 1138
Консоль с 4-мя деревянными дверцами		
	Ш. 190 x 45 см	3 506 113 + отд. 4860

Деревянный шпон является природным материалом. Допустимы вариации оттенков и рисунка, связанные, в частности, с направлением древесных волокон и углом падения света.

наименование	код	цена
<b>Столы для совещаний</b>		
Квадратный стол на центральной металлической опоре (цвет: серый натуральный).		
Прямоугольные столы снабжены рамой, расположенной под столешницей, каждый прямоугольный модуль имеет центральную металлическую опору (цвет: серый натуральный).		
	Ш. 120 x 120 см толщ. 38 мм	3 506 081 + отд. + SY 2418
	Ш. 320 x 120 см, толщ. 80 мм (со сроком поставки 10 недель)	3 506 076 + отд. + SY 6501
	Ш. 480 x 120 см, толщ. 80 мм (со сроком поставки 10 недель)	3 506 078 + отд. + SY 9642

### Библиотека "Десо"

Задняя панель с облицовкой деревом, идентичной столешницам. Поставляется с 3-мя полками (лак, цвет: серый натуральный) и металлической тумбой с 2-мя плоскими ящиками (лак, цвет: серый натуральный).







В. 175,4 x Ш. 132 x Г. 47 см 3 506 115 + отд. + SY 4725

### Шкафы

Дополнительно: ③ ④ ⑤ ⑥ ⑦.

Высокие шкафы В. 197,3 x Ш. 80 x Г. 40,7 (без дверец) или Г. 42,6 см. – 4 полки

	① Без дверец	3 506 117 МН	661
	② 2 глухие дверцы	3 506 097 + отд. + МН	2277
	③ 1/2 глухие дверцы + 2/3 стеклянные дверцы	3 506 100 + отд. + МН GO	2718
	④ 1/3 глухие дверцы + 2/3 библиотека	3 506 099 + отд. + МН	1456
	⑤ Гардероб	3 506 095 + отд. + МН	2246

Низкие шкафы В. 69,3 x Ш. 80 x Г. 40,7 (без дверец) или Г. 42,6 см. – 1 полка



	⑥ Без дверец	3 506 116 МН	300
	⑦ 2 глухие дверцы	3 506 092 + отд. + МН	1138
	⑧ 2 стеклянные дверцы	3 506 093 GO МН	1304
	⑨ Холодильник	3 506 091 + отд. + МН	2197

Деревянный шпон является природным материалом. Допустимы вариации оттенков и рисунка, связанные, в частности, с направлением древесных волокон и углом падения света.

наименование	код	цена
--------------	-----	------

### Креденции

Креденции состоят из 2-х шкафов или 1 шкафа и 2-х колонок. Стенки и верхние панели с облицовкой деревом. Ш. 165 x Г. 42,8 x В. 71,8 см.

	⑩ 4 глухие дверцы	3 506 101 + отд. + МН	3159
	⑪ 2 стеклянные дверцы + 2 глухие дверцы	3 506 129 + отд. + МН GO	3061
	⑫ 4 стеклянные дверцы	3 506 001 + отд. + МН GO	3455

### Узкие шкафы

Комплект из 2-х узких шкафов. Меламиновый корпус толщ. 19 мм цвета алюминий. Стеклянные дверцы. Металлические ручки цвета алюминий. Дополнительно: ③ ④ ⑤.

	В. 197,3 x Ш. 40 x Г. 42,6 см - 4 полки	3 506 120 GO МН	2786
	В. 69,3 x Ш. 40 x Г. 42,6 см - 1 полка	3 506 121 GO МН	1292

### Дополнительно для рабочих столов

Лицевая панель из лакированного стекла для столов



① Ш. 190 см	3 506 104 GO	545
Ш. 220 см	3 506 105 GO	582

Кожанный бювар. Цвет: чёрный. Ш. 90 x Г. 45 см.



② Кожанный бювар	3 506 124 YA	324
------------------	--------------	-----

Другие дополнения на стр. 69 - 71.

### Дополнительно для шкафов и креденций

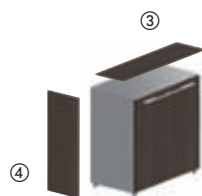

③ Верхняя отделочная панель с облицовкой деревом толщ. 25 мм	Ш. 80 см	3 506 127 + отд.	232
	Ш. 160 см	3 506 128 + отд.	482

④ Комплект из 2-х боковин с облицовкой деревом	В. 69,3 см	3 506 108 + отд.	443
	В. 197,3 см	3 506 109 + отд.	717

Комплект из 2-х рельсов для ПФ. - Крепятся под меламиновыми полками винтами-саморезами.



⑤ Комплект из 2-х рельсов	3 506 126 OF	55
---------------------------	--------------	----

Дополнительная меламиновая полка

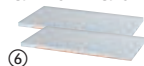

⑥ Меламиновая полка	3 506 125 МН	55
---------------------	--------------	----

Дополнительная металлическая полка для ПФ с межосевым расстоянием 33 см.



⑦ Дополнительная металлическая полка	3 506 110 SC	55
--------------------------------------	--------------	----

Деревянный шпон является природным материалом. Допустимы вариации оттенков и рисунка, связанные, в частности, с направлением древесных волокон и углом падения света.

в каталоге стр. 154 - 167

## Гарантия, нормы, сертификаты и варианты отделки

ГАРАНТИЯ  
2  
ГОДА

ISO  
9001

ISO  
14001

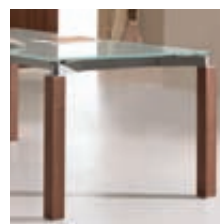

2 варианта отделки столешниц с облицовкой деревом



Дуб, тонированный под венге  
Медовый орех  
WD WZ  
На складе

2 варианта цвета стекла



Светло-серое глянцевое стекло  
Чёрное глянцевое стекло  
GB GD  
На складе

2 варианта отделки опор-панелей и квадратных опор с облицовкой деревом

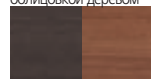

Дуб, тонированный под венге  
Медовый орех  
WD WZ  
На складе

2 варианта цвета металлических опор

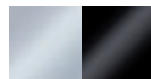

Алюминий Чёрный  
SA SG  
На складе

2 варианта цвета корпусов шкафов



Алюминий Антрацит  
MH MY  
На складе

4 варианта цвета несущего разворота

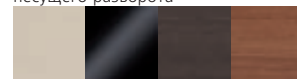

Блестящий бежевый  
Блестящий чёрный  
Дуб, тонированный под венге  
Медовый орех  
LI LH WD WZ  
На складе



## Описание продукции

- Панели из "MDF" плотностью 830 кг/м<sup>3</sup> и панели из агломерированных частиц плотностью 660 кг/м<sup>3</sup>.
- "Экосертификат" соответствия норме PEFC, гарантирующий, что используемая древесина частично или полностью поставляется из лесных хозяйств, ведущих ответственное лесопользование. Наши столешницы состоят из материалов, имеющих сертификат PEFC.
- Панели облицованы натуральным шпоном толщиной 7/10, тонированы экологически чистыми красителями на водной основе и покрыты 3-мя слоями полиуретанового лака (столешницы) или 4-мя слоями лака "UV" (опоры, дверцы и тумбы).
- 2 породы дерева: дуб, тонированный под венге WD, медовый орех WZ.
- Полуматовое лаковое покрытие.
- Панели отвечают норме "E1" (контроль выделения формальдегидов) и норме "NF EN 717-2".

### Столешницы с облицовкой деревом "Prestige"

- Толщина 30 мм, края в форме перевёрнутого крыла самолёта, декоративная стеклянная вставка со стороны посетителя. Цвет стекла: светло-серый глянцевый.
- Крепление столешницы к каркасу при помощи металлических винтовых соединений.

### Столешницы с облицовкой деревом

- Толщина 17 мм, из "MDF", края прямые с облицовкой деревом толщ. 15/10.
- Крепление столешницы к каркасу при помощи металлических винтовых соединений.

### Стеклянные столешницы

- Закалённое стекло с рисунком, нанесённым на внутреннюю сторону, и блестящее с внешней стороны.
- Толщина: 10 мм.
- Края полированные.
- Крепление столешницы к каркасу при помощи стоек на присосках.

### Опоры-панели

- Панели из "MDF", облицованные натуральным шпоном дерева, на металлической основе.
- Толщина: 70 мм.
- В верхней части опоры приварен металлический кронштейн.
- Установочные винты. Длина хода: 15 мм.

### Квадратные опоры с облицовкой деревом

- Из "MDF" с облицовкой натуральным шпоном дерева на металлической основе.
- В сечении 70 x 70 мм.
- В верхней части опоры приварен металлический кронштейн.
- Установочные винты. Длина хода: 15 мм.

### Металлические квадратные опоры

- Полые металлические опоры с эпоксидным покрытием цвета алюминий, в сечении 70 x 70 мм.
- Опоры и рама крепятся к столешнице винтами.
- В верхней части опоры приварен металлический хромированный кронштейн.
- Установочные винты. Длина хода: 15 мм.

### Каркас на опорах-панелях или квадратных опорах

- Полая металлическая рама, в сечении 50 x 50 мм.
- Эпоксидное покрытие цвета алюминий.
- Опоры и рама крепятся к столешнице винтами.

### Дополнительная лицевая панель

- Закалённое безопасное глянцевое стекло полукруглой формы В. 27 см.
- Крепится к металлической раме двумя метрическими винтами.

### Опоры "Bridge" или "Frame"

- Полые стальные опоры "Bridge" арочной формы или "Frame" в форме рамы, треугольные (в сечении 59 x 59 x 80 мм).
- 2 заглушки из полипропилена треугольной формы 59 x 59 x 80 мм. Цвет: алюминий или чёрный.
- На заглушках крепятся 2 установочных винта Ø 38 мм. Длина хода: 15 мм.
- Каждая арка снабжена 2-мя или 4-мя угловыми кронштейнами для крепления столешницы 80 x 50 x 30 мм, толщ. 15/10, приваренными к перекладине.
- Полая балка 50 x 20 мм и толщиной 1,5 мм, приваренная к перекладине толщиной 4 мм. Цвет: алюминий.

### Дополнительная лицевая панель

- Из стального листа толщиной 0,8 мм в цвет опор.
- 3 горизонтальные борозды.
- Крепится к столешнице 2-мя стальными угловыми кронштейнами (толщ. 4 мм).

### Шкафы, узкие шкафы и кренденции

- Корпуса и полки меламиновые. Цвет: алюминий MH или антрацит MY.
- Дверцы, дополнительные верхние и боковые панели с облицовкой деревом, идентичной столешницам.
- Высокие шкафы оснащены фиксированной полкой.
- Другие полки регулируются с шагом 32 мм.
- На дверцах металлические ручки цвета алюминий.
- Для высоких шкафов 3-точечный замок. Для средних и низких шкафов 1-точечный замок. Стеклянные дверцы без замка.
- Стеклянные дверцы: закалённое небьющееся стекло толщ. 4 мм в алюминиевой раме. Цвет стекла: светло-серый глянцевый или чёрный глянцевый.
- Благодаря дополнительным металлическим полкам высокие шкафы позволяют размещать 5 рядов подвесных файлов.
- 4 установочных винта В. 35 мм. Длина хода: 15 мм.
- Ширина: 80 см. Глубина: 42,6 см (модели без дверец 40,7 см).

### Несущий разворот

- Панели из агломерированных частиц плотностью 670 кг/м<sup>3</sup> толщ. 19 мм с блестящим меламиновым покрытием.
- Состоит из 2-х шкафов с распашными дверцами с системой открывания "push & pull" и центральной ниши для системного блока.
- Отделка: верхняя и боковые панелями с блестящим меламиновым покрытием или облицовкой деревом, установочные винты. Длина хода: 5 мм.

### Расположение электропроводки

- По горизонтали: дополнительно, крепится под столешницей.
- По вертикали: дополнительно, кожух из ПВХ (приклеивается к опоре) или короб из металла или "ABS" (крепится под столешницей).

### Уход

- Протирать мягкой влажной тканью по направлению волокон дерева.

Деревянный шпон является природным материалом. Допустимы вариации оттенков и рисунка, связанные, в частности, с направлением древесных волокон и углом падения света.

## Сводная таблица

### Рабочие столы

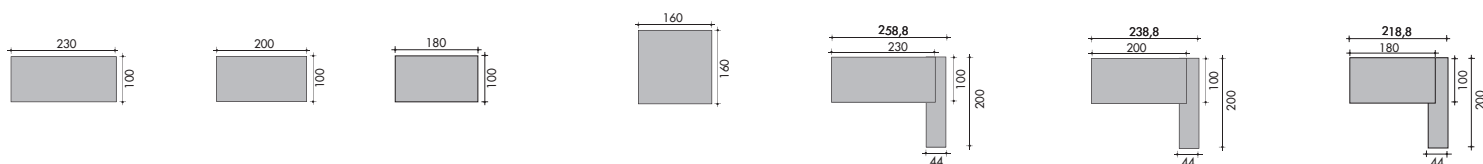

### Приставные элементы



### Тумбы

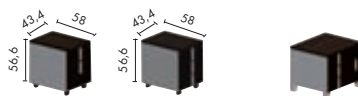

### Стол для совещаний

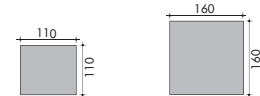

### Тумбы и книжные полки "Deco"



### Шкафы

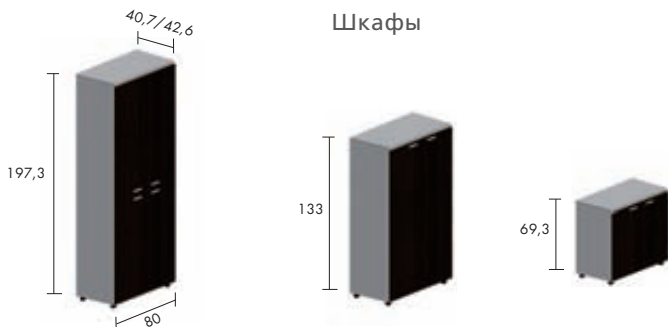

### Узкие шкафы

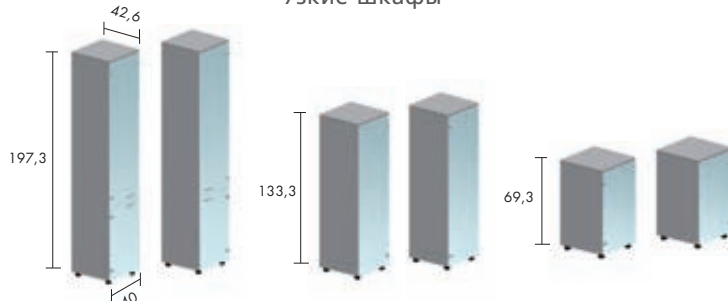

### наименование

### код

### цена

Деревянная столешница

Стеклопанель

### "Noveum" - Рабочие столы на опорах-панелях "Prestige"

Рабочие столы с инкрустацией из светло-серого глянцевого стекла. Дополнительно: ① ③ ④ ⑤.

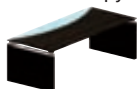

Ш. 230 x Г. 100 см

3 375 156 + отд. + цвет

4400

Рабочие столы с инкрустацией из светло-серого глянцевого стекла. Несущий разворот. Дверцы с блестящим меламиновым покрытием. Верхняя и боковые панели с блестящим меламиновым покрытием или облицовкой деревом. Дополнительно: ① ③ ④ ⑤.

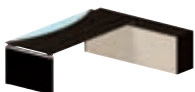

Ш. 259 x Г. 200 см дерево

3 375 158 + отд. + цвет + тон

6570

Ш. 259 x Г. 200 см блестящий меламин

3 375 158 + отд. + цвет + тон

5650

### Облицовка деревом или "Diamant"

Рабочие столы с деревянной или стеклянной столешницей. Ширина стеклянной столешницы: 230 или 200 см. Дополнительно: ① ③ ④ ⑤.



Ш. 230 x Г. 100 см

3 375 256 + отд. + цвет

3850

Ш. 200 x Г. 100 см

3 375 252 + отд. + цвет

3310

Ш. 180 x Г. 100 см

3 375 009 + отд. + цвет

3230

Рабочие столы с деревянной или стеклянной столешницей. Несущий разворот. Дверцы с блестящим меламиновым покрытием. Верхняя и боковые панели с блестящим меламиновым покрытием или облицовкой деревом. Ширина стеклянной столешницы: 230 или 200 см. Дополнительно: ① ③ ④ ⑤.



Ш. 259 x Г. 200 см - дерево

3 375 154 + отд. + цвет + тон

5885

Ш. 259 x Г. 200 см - блестящий меламин

3 375 154 + отд. + цвет + тон

4905

Ш. 239 x Г. 200 см - дерево

3 375 152 + отд. + цвет + тон

5650

Ш. 239 x Г. 200 см - блестящий меламин

3 375 152 + отд. + цвет + тон

4695

Ш. 219 x Г. 200 см - дерево

3 375 029 + отд. + цвет + тон

5560

Ш. 219 x Г. 200 см - блестящий меламин

3 375 029 + отд. + цвет + тон

4510

наименование	код	цена	
		Деревянная столешница	Стеклянная столешница

**"Noveum" - Рабочие столы на квадратных опорах с облицовкой деревом "Prestige"**

Рабочие столы с инкрустацией из светло-серого глянцевого стекла. Квадратные опоры с облицовкой деревом. Дополнительно: ① ③ ④.



Ш. 230 x Г. 100 см	3 375 155 + отд. + цвет	3685
--------------------	-------------------------	------

Рабочие столы с инкрустацией из светло-серого глянцевого стекла. Несущий разворот. Дверцы с блестящим меламиновым покрытием. Верхняя и боковые панели с блестящим меламиновым покрытием или облицовкой деревом. Квадратные опоры с облицовкой деревом. Дополнительно: ① ③ ④.



Ш. 259 x Г. 200 см - дерево	3 375 157 + отд. + цвет + тон	6415
Ш. 259 x Г. 200 см - блестящий меламин	3 375 157 + отд. + цвет + тон	5440

**Облицовка деревом или "Diamant"**

Рабочие столы с деревянной или стеклянной столешницей. Квадратные опоры с облицовкой деревом. Ширина стеклянной столешницы: 230, 200 или 160 см. Дополнительно: ① ③ ④.



Ш. 230 x Г. 100 см	3 375 255 + отд. + цвет	3040	3480
Ш. 200 x Г. 100 см	3 375 251 + отд. + цвет	2825	3230
Ш. 180 x Г. 100 см	3 375 008 + отд. + цвет	2770	-
Ш. 160 x Г. 160 см	3 375 249 + отд. + цвет	3050	3530

Рабочие столы с деревянной или стеклянной столешницей. Несущий разворот. Дверцы с блестящим меламиновым покрытием. Верхняя и боковые панели с блестящим меламиновым покрытием или облицовкой деревом. Квадратные опоры с облицовкой деревом. Ширина стеклянной столешницы: 230, 200 или 160 см. Дополнительно: ① ③ ④.



Ш. 259 x Г. 200 см - дерево	3 375 153 + отд. + цвет + тон	5740	5590
Ш. 259 x Г. 200 см - блестящий меламин	3 375 153 + отд. + цвет + тон	4755	4545
Ш. 239 x Г. 200 см - дерево	3 375 151 + отд. + цвет + тон	5500	5440
Ш. 239 x Г. 200 см - блестящий меламин	3 375 151 + отд. + цвет + тон	4455	4395
Ш. 219 x Г. 200 см - дерево	3 375 028 + отд. + цвет + тон	5440	-
Ш. 219 x Г. 200 см - блестящий меламин	3 375 028 + отд. + цвет + тон	4395	-

**"Noveum" - рабочие столы на металлических квадратных опорах "Prestige"**

Рабочие столы с инкрустацией из светло-серого глянцевого стекла. Металлические квадратные опоры. Дополнительно: ① ② ③ ④.



Ш. 230 x Г. 100 см	3 375 155 + отд. + цвет	3235
--------------------	-------------------------	------

Рабочие столы с инкрустацией из светло-серого глянцевого стекла. Несущий разворот. Дверцы с блестящим меламиновым покрытием. Верхняя и боковые панели с блестящим меламиновым покрытием или облицовкой деревом. Металлические квадратные опоры. Дополнительно: ① ② ③ ④.



Ш. 259 x Г. 200 см - дерево	3 375 153 + отд. + цвет + тон	6105
Ш. 259 x Г. 200 см - блестящий меламин	3 375 153 + отд. + цвет	5140

**Облицовка деревом или "Diamant"**

Рабочие столы с деревянной или стеклянной столешницей. Металлические квадратные опоры. Ширина стеклянной столешницы: 230, 200 или 160 см. Дополнительно: ① ② ③ ④.



Ш. 230 x Г. 100 см	3 375 255 + отд. + цвет	2500	2905
Ш. 200 x Г. 100 см	3 375 251 + отд. + цвет	2365	2690
Ш. 180 x Г. 100 см	3 375 008 + отд. + цвет	2290	-
Ш. 160 x Г. 160 см	3 375 249 + отд. + цвет	2555	2875

Рабочие столы с деревянной или стеклянной столешницей. Несущий разворот. Дверцы с блестящим меламиновым покрытием. Верхняя и боковые панели с блестящим меламиновым покрытием или облицовкой деревом. Металлические квадратные опоры. Ширина стеклянной столешницы: 230, 200 или 160 см. Разворот бежевого цвета сочетается с опорами цвета алюминий, разворот чёрного цвета - с чёрными опорами. Дополнительно: ① ② ③ ④.



Ш. 259 x Г. 200 см - дерево	3 375 153 + отд. + цвет + тон	5440	5590
Ш. 259 x Г. 200 см - блестящий меламин	3 375 153 + отд. + цвет + тон	4455	4545
Ш. 239 x Г. 200 см - дерево	3 375 151 + отд. + цвет + тон	5350	5145
Ш. 239 x Г. 200 см - блестящий меламин	3 375 151 + отд. + цвет + тон	4310	4100
Ш. 219 x Г. 200 см - дерево	3 375 028 + отд. + цвет + тон	5270	-
Ш. 219 x Г. 200 см - блестящий меламин	3 375 028 + отд. + цвет + тон	4210	-

**"Noveum" - Рабочие столы на металлических опорах "Frame" Облицовка деревом или "Diamant"**

Рабочие столы с деревянной или стеклянной столешницей. Металлические опоры "Frame". Ширина стеклянной столешницы: 230 или 200 см. Дополнительно: ② ③ ④.



Ш. 200 x Г. 100 см	3 375 012 + отд. + цвет	1880	2285
Ш. 180 x Г. 100 см	3 375 010 + отд. + цвет	1750	-

наименование	код	цена		
		Деревянная столешница	Стеклянная столешница	
Рабочие столы с деревянной или стеклянной столешницей. Несущий разворот. Дверцы с блестящим меламинавым покрытием. Верхняя и боковые панели с блестящим меламинавым покрытием или облицовкой деревом. Металлические опоры "Frame". Ширина стеклянной столешницы: 230 или 200 см. Разворот бежевого цвета сочетается с опорами цвета алюминий, разворот чёрного цвета - с чёрными опорами. Дополнительно: ② ③ ④.				
	Ш. 239 x Ш. 200 см - дерево	3 375 032 + отд. + цвет + тон	4995	4605
	Ш. 239 x Г. 200 см - блестящий меламин	3 375 032 + отд. + цвет + тон	4010	3570
	Ш. 219 x Г. 200 см - дерево	3 375 030 + отд. + цвет + тон	4850	-
	Ш. 219 x Г. 200 см - блестящий меламин	3 375 030 + отд. + цвет + тон	3815	-

### "Noveum" - Рабочие столы на металлических опорах "Bridge" Облицовка деревом или "Diamant"

Рабочие столы с деревянной или стеклянной столешницей. Металлические опоры Bridge. Ширина стеклянной столешницы: 230 или 200 см. Дополнительно ② ③ ④.

	Ш. 200 x Г. 100 см	3 375 011 + отд. + цвет	1740	2095
	Ш. 180 x Г. 100 см	3 375 007 + отд. + цвет	1615	-

Рабочие столы с деревянной или стеклянной столешницей. Несущий разворот. Дверцы с блестящим меламинавым покрытием. Верхняя и боковые панели с блестящим меламинавым покрытием или облицовкой деревом. Разворот бежевого цвета сочетается с опорами цвета алюминий, разворот чёрного цвета - с чёрными опорами. Ширина стеклянной столешницы: 230 или 200 см. Дополнительно ② ③ ④.

	Ш. 239 x Г. 200 см - дерево	3 375 031 + отд. + цвет + тон	4845	4455
	Ш. 239 x Г. 200 см - блестящий меламин	3 375 031 + отд. + цвет + тон	3860	3430
	Ш. 219 x Г. 200 см - дерево	3 375 027 + отд. + цвет + тон	4700	-
	Ш. 219 x Г. 200 см - блестящий меламин	3 375 027 + отд. + цвет + тон	3680	-

### Приставные элементы с облицовкой деревом или "Diamant"

Разворот с деревянной или стеклянной столешницей на тумбе, состоящей из ниши для СБ и тумбы с 3-мя ящиками.

	Ш. 45 x Г. 70 см, опоры квадратные металлические или с облицовкой деревом	3 375 237 + отд. + цвет	3190	3260
---	--	-------------------------	------	------

Отдельный разворот с деревянной или стеклянной столешницей на тумбе, состоящей из ниши для СБ и тумбы с 3-мя ящиками.

	Ш. 145 x Г. 70 см, опоры квадратные металлические или с облицовкой деревом	3 375 235 + отд. + цвет	4075	4160
	Ш. 145 x Г. 70 см, металлические опоры "Bridge" или "Frame"	3 375 235 + отд. + цвет	3795	3935

Разворот с деревянной или стеклянной столешницей на квадратных опорах.

	Ш. 110 x Г. 70 см, квадратные опоры с облицовкой деревом	3 375 236 + отд. + цвет	2750	2815
	Ш. 110 x Г. 70 см металлические квадратные опоры	3 375 236 + отд. + цвет	2100	2185

Разворот с деревянной столешницей на опорах "Bridge" или "Frame"

	Ш. 100 x Г. 60 см, опоры "Frame"	3 375 036 + отд. + цвет	945	
	Ш. 100 x Г. 60 см, опоры "Bridge"	3 375 035 + отд. + цвет	890	

Отдельная тумба-разворот с распашными дверцами. Дверцы и корпус с блестящим меламинавым покрытием. Система открывания "push & pull". Верхняя и боковые панели с меламинавым блестящим покрытием или облицовкой деревом.



Ш. 163,8 x Г. 44 x В. 67,2 см.

	Дерево	3 375 185 + тон + тон	2470	
	Блестящий меламин	3 375 185 + тон + тон	1480	

### Тумбы

Металлическая выкатная тумба цвета алюминий, фасад с облицовкой деревом - Металлическая выкатная тумба цвета алюминий, фасад и верхняя панель с облицовкой деревом. Металлические ящики. Выдвижные шариковые направляющие, возможность полного извлечения. Направляющие защищены чехлами. Система выборочного открывания. Встроенный пенал. Центральный замок. Складной ключ. Ш. 43,4 x Г. 58 x В. 56,6 см.

	2 ящика, 1 из них для подвесных файлов	3 375 146 + отд. + SA	1330	
	3 ящика	3 375 148 + отд. + SA	1330	
	Широкая выкатная тумба, 3 ящика + ниша для СБ	3 375 149 + отд. + SA	2730	

наименование	код	цена		
		Деревянная столешница	Стеклянная столешница	
<b>Столы для совещаний с облицовкой деревом или "Diamant"</b>				
Деревянная или стеклянная столешница. Опоры квадратные с облицовкой деревом ил металлические.				
	Ш. 110 x Г. 110 см, квадратные опоры с облицовкой деревом	3 375 260 + отд + цвет	2650	2615
	Ш. 110 x Г. 110 см, квадратные металлические опоры	3 375 260 + отд. + SA	2065	2060
	Ш. 160 x Г. 160 см, квадратные опоры с облицовкой деревом	3 375 263 + отд + цвет	3120	3610
	Ш. 160 x Г. 160 см, квадратные металлические опоры	3 375 263 + отд. + SA	2610	2940

### Тумбы и книжные полки "Deco" Креденции "Deco"

Корпуса и дверцы credenций с блестящим меламиновым покрытием. Верхняя и боковые панели с блестящим меламиновым покрытием или облицовкой деревом. Система открывания распашных дверец "push & pull". Ш. 163,4 x Г. 44 x В. 67,2 см.



Дерево	3 375 185 + тон + тон	2190
Блестящий меламин	3 375 185 + тон + тон	1315

Креденции с облицовкой деревом, 4 или 6 дверец. Состоят из 2-х или 3-х модульных шкафов В. 69,3 см, объединённых верхними и боковыми отделочными панелями с облицовкой деревом. Дополнительно: ⑧ ⑨ ⑩ ⑪.



Ш. 163,4 x Г. 43 x В. 71 см 4 деревянные дверцы	3 375 126 + отд + цвет	2095
--	------------------------	------

2 деревянные дверцы + 2 стеклянные дверцы	3 375 280 + отд + цвет + тон	2565
---	------------------------------	------



Ш. 243,4 x Г. 43 x В. 71 см 4 деревянные дверцы + 2 стеклянные дверцы	3 375 282 + отд + цвет + тон	3280
--	------------------------------	------

2 деревянные дверцы + 4 стеклянные дверцы	3 375 281 + отд + цвет + тон	3695
---	------------------------------	------

### Книжные полки "Prestige"

Задняя панель с облицовкой деревом. Металлические вертикальные стойки. 4 полки из глянцевого стекла, идентичного столешницам. Полки установлены на металлических кронштейнах цвета алюминий.



В. 168 x Ш. 180 x Г. 37,9 см	3 375 103 + отд + тон	2760
------------------------------	-----------------------	------

### Книжные полки "Diamant"

Полые металлические стойки цвета алюминий. Полки из закалённого небьющегося глянцевого стекла толщ. 8 мм, идентичного столешницам. В. 126,9 x Г. 42,1 см.



Ш. 120 см	3 375 101 + тон + SA	1890
-----------	----------------------	------



Ш. 180 см	3 375 102 + тон + SA	2380
-----------	----------------------	------

наименование		код	цена	
<b>Шкафы</b>				
Меламиновый корпус толщ. 19 мм. Дверцы с облицовкой деревом или из закалённого глянцевого стекла толщ. 4 мм в алюминиевых рамах.				
Дополнительно: ⑥ ⑦ ⑧ ⑨ ⑩ ⑪.				
Высокие шкафы В. 197,3 х Ш. 80 х Г. 40,7 (без дверец) или 42,6 см - 4 полки				
①		① Без дверец	3 375 100 + цвет	580
②		② 2 глухие дверцы	3 375 120 + отд. + цвет	1510
③		③ 4 глухие дверцы	3 375 122 + отд. + цвет	1810
④		④ 4 стеклянные дверцы	3 375 123 + тон + цвет	2850
⑤		⑤ 1/3 глухие дверцы + 2/3 стеклянные дверцы	3 375 125 + отд. + цвет + тон	2320
⑥		⑥ 1/3 глухие дверцы + 2/3 ниши	3 375 124 + отд. + цвет	1325
⑦		⑦ Гардероб	3 375 118 + отд. + цвет	1530
Средние шкафы В. 133,3 х Ш. 80 х Г. 40,7 (без дверец) или 42,6 см - 3 полки				
Дополнительно: ⑥ ⑦ ⑧ ⑨ ⑩ ⑪.				
⑧		⑧ Без дверец	3 375 099 + цвет	500
⑨		⑨ 2 глухие дверцы	3 375 113 + отд. + цвет	1090
⑩		⑩ 2 стеклянные дверцы	3 375 114 + тон + цвет	1815
⑪		⑪ 2 глухие дверцы + ниши	3 375 117 + отд. + цвет	1000
Низкие шкафы В. 69,3 х Ш. 80 х Г. 40,7 (без дверец) или 42,6 см - 1 полка				
Дополнительно: ⑥ ⑦ ⑧ ⑨ ⑩ ⑪.				
⑫		⑫ Без дверец	3 375 098 + цвет	290
⑬		⑬ 2 глухие дверцы	3 375 106 + отд. + цвет	835
⑭		⑭ 2 стеклянные дверцы	3 375 107 + тон + цвет	1305
⑮		⑮ Холодильник	3 375 105 + отд. + цвет	1795
<b>Узкие шкафы</b>				
Меламиновый корпус толщ. 19 мм. Дверцы и верхние панели из закалённого глянцевого стекла толщ. 4 мм светло-серого или чёрного цвета в алюминиевых рамах.				
Дополнительно: ⑥ ⑦ ⑧.				
В. 197,3 х Ш. 40 х Г. 42,6 см - 4 полки				
		Комплект из 2-х шт.		
		⑯ Стеклянные дверцы	3 375 094 + тон + цвет	3065

наименование		код	цена	код	цена
В. 133,3 х Ш. 40 х Г. 42,6 см - 3 полки					
	Комплект из 2-х шт. ⑦ Стекланные дверцы			3 375 096 + тон + цвет	1725
В. 69,3 х Ш. 40 х Г. 42,6 см - 1 полка					
	Комплект из 2-х шт. ⑧ Стекланные дверцы			3 375 095 + тон + цвет	1265
<b>Дополнительно для рабочих столов</b>					
Лицевые панели. Глянцевое стекло, В. 27 см					
		для столов с облицовкой деревом		для стекланных столов	
①	① Для столов Ш. 180 см Для столов Ш. 200 см Для столов Ш. 230 см	3 375 038 + цвет 3 375 411 + цвет 3 375 413 + цвет	1425 1501 1655	3 375 039 + цвет 3 375 412 + цвет 3 375 414 + цвет	1425 1500 1655
Рифлёные металлические лицевые панели. Цвет: алюминий SA или чёрный SG. Крепятся непосредственно под столешницами.					
②	② для столов Ш. 180 см для столов Ш. 200 см			1 067 112 + цвет 1 067 111 + цвет	145 155
Кожаный бювар. Цвет: чёрный.					
	③ Ш. 90 х Г. 45 см			3 375 204 YB	340
Вертикальный кожух. Цвет: алюминий OI. Крепится под столешницей винтами-саморезами или зажимом. В. 81,5 х Ø 6,1 см.					
	④ Вертикальный кожух			3 375 264 Oi	105
Многофункциональный кожух					
	⑤ Многофункциональный кожух			3 375 266 OF	40
<b>Дополнительно для шкафов, крендений и узких шкафов</b>					
Верхняя и боковые отделочные панели, облицовка деревом в цвет дверец.					
	Верхняя панель, дерево, толщ. 17 мм				
⑥	⑥ Ширина: 80 см Ширина: 160 см Ширина: 240 см			3 375 269 + отд. 3 375 270 + отд. 3 375 271 + отд.	420 630 820
	⑦ Боковые панели (комплект 2 шт.), дерево, толщ. 19 мм. Для установки боковых панелей верхняя панель обязательна.			3 375 272 + отд. 3 375 273 + отд. 3 375 274 + отд.	535 800 940
Высота: 69,3 см Высота: 133,3 см Высота: 197,3 см					
Комплект из 2-х рельсов для подвесных файлов. Крепятся под меламинавыми полками винтами-саморезами.					
	⑧ Рельсы, комплект 2 шт.			3 375 275 OF	55
Дополнительная меламинавая полка					
	⑨ Полка			3 375 276 + цвет	55
Дополнительная металлическая полка для подвесных файлов					
	⑩ Металлическая полка			3 375 277 SC	55
Выдвижные металлические рамы для подвесных файлов. Цвет: чёрный					
	⑪ Выдвижные рамы			2 404 543 SG	295

в каталоге стр. 168 - 177

## Гарантия, нормы, сертификаты и варианты отделки

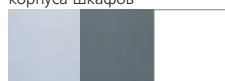
 <p><b>ГАРАНТИЯ</b> <b>2</b> <b>ГОДА</b></p>	 <p><b>ISO 9001</b>   <b>ISO 14001</b></p>	 <p><b>PEFC</b> PEFC/07-32-1911</p>	<p>3 варианта отделки столешниц с облицовкой деревом или стеклянные</p>  <p>Прозрачное матовое стекло   Серое дымчатое прозрачное стекло   Лакированный белый дуб</p> <p><b>GA</b>   <b>GH</b>   <b>JD</b></p> <p>На складе</p>	<p>2 варианта цвета опор</p>  <p>Насыщенный серый   Белый</p> <p><b>SU</b>   <b>SO</b></p> <p>На складе</p>	<p>3 варианта отделки корпуса шкафов</p>  <p>Алюминий   Антрацит   Белоснежный</p> <p><b>MH</b>   <b>MY</b>   <b>RE</b></p> <p>На складе</p>	<p>2 варианта цвета стеклянных дверец и полок</p>  <p>Прозрачное матовое стекло   Серое дымчатое прозрачное стекло</p> <p><b>GA</b>   <b>GH</b></p> <p>На складе</p>
--	---	--	--	---	---	---

## Описание продукции

- Панели из агломерированных частиц плотностью 650 кг/м³.
- Панели облицованы натуральным шпоном 7/10, тонированы экологически чистым красителем на водной основе и покрыты 3-мя слоями полиуретанового лака (столешницы) или 4-мя слоями лака UV (другие комплектующие).
- 1 порода дерева: дуб.
- "Экосертификат" соответствия норме PEFC, гарантирующий, что используемая древесина частично или полностью поставляется из лесных хозяйств, ведущих ответственное лесопользование. Наши столешницы состоят из материалов, имеющих сертификат PEFC.
- Панели имеют сертификат "E1" и отвечают норме NF-EN 717-2 (контроль выделения формальдегидов).
- Невоспламеняемость столешниц: в соответствии с нормой NF-EN 13501-1, панели из частиц толщиной 18 мм и выше имеют категорию невоспламеняемости M3 (средний уровень невоспламеняемости).

### Столешницы с облицовкой деревом "Prestige"

- Толщина 26 мм.
- Облицовка натуральным шпоном из массива дерева толщ. 7/10, лакированный белый дуб.
- Края облицованы натуральным шпоном из массива дерева толщ. 15/10.

### Столешницы "Diamant"

- Закалённое небьющееся стекло.
- Полированные соединительные пластины.
- Углы скруглены.
- Толщ. 12 мм.
- 2 варианта цвета: светлое стекло, матированное с обратной стороны, или прозрачное серое дымчатое стекло, тонированное по всей массе.
- Блестящее стекло.

### Опоры

- Опоры-панели из металла, на 2/3 облицованные металлическими панелями серого насыщенного или белого цвета.
- Отделочные панели в верхней и нижней части снимаются, крепление при помощи системы крючков.
- С внутренней стороны опор расположены отверстия с заглушками для вывода проводов.

- С внутренней стороны возможно размещение розеток питания.
- Установочные винты. Длина хода: 15 мм.

### Рама

- Состоит из 2-х полых металлических перекладин, в сечении овальных 60 x 35 мм (толщина 20/10).
- Цвет: алюминий.
- Крепление перекладин к столешнице при помощи конических стержней  $\varnothing$  40 мм, В. 19 мм.
- Столешницы рабочих столов и столов для совещаний "Topneau" крепятся на конических стержнях и на присосках.
- Столешницы приставных элементов крепятся к каркасу круглыми перекладинами, проходящими насквозь, и винтами.
- Крепление столешниц с облицовкой деревом к каркасу при помощи металлических винтовых соединений.
- Крепление стеклянных столешниц к каркасу при помощи гаек с защитными шайбами.

### Шкафы, узкие шкафы и кренденци

- Меламиновые корпуса и полки. Цвет: алюминий, антрацит или белый.
- Дверцы, отделочные верхние и боковые панели с облицовкой деревом, идентичной столешницам.

- Дверцы из закалённого небьющегося стекла толщ. 4 мм. Цвет: светлый матовый или серый дымчатый, тонированный по всей массе, в алюминиевых рамах.
- Высокие шкафы оснащены одной фиксированной полкой. Другие полки регулируются по высоте с шагом 32 мм.
- На дверцах металлические ручки цвета алюминий.
- Для высоких шкафов 3-точечный замок.
- Для низких и средних шкафов 1-точечный замок. Стеклянные дверцы без замка.
- Благодаря дополнительным металлическим полкам высокие шкафы позволяют размещать 5 рядов подвесных файлов.
- Ширина 80 см. Глубина 42,6 см (40,7 см для моделей без дверец).

### Расположение электропроводки

- По горизонтали и по вертикали: дополнительно.

### Уход

- Протирать мягкой влажной тканью по направлению волокон дерева.
- Не использовать растворители.

Деревянный шпон является природным материалом. Допустимы вариации оттенков и рисунка, связанные, в частности, с направлением древесных волокон и углом падения света.

## Сводная таблица

Рабочие столы "Diamant"

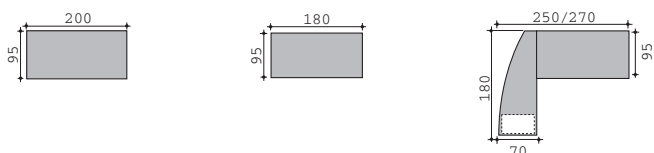

Рабочие столы "Prestige"

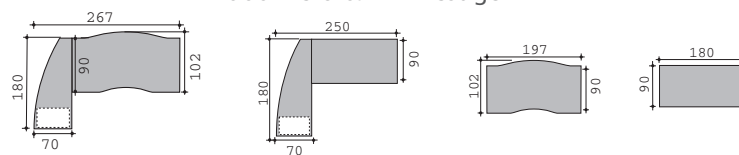

Приставные элементы "Prestige" и "Diamant"

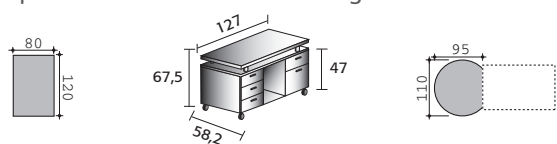

Элементы рабочего места

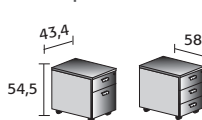

Стол для совещаний

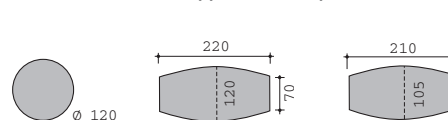

Шкафы

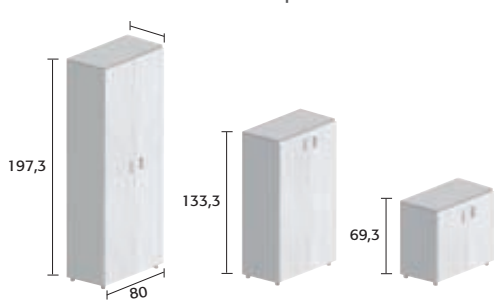

Узкие шкафы

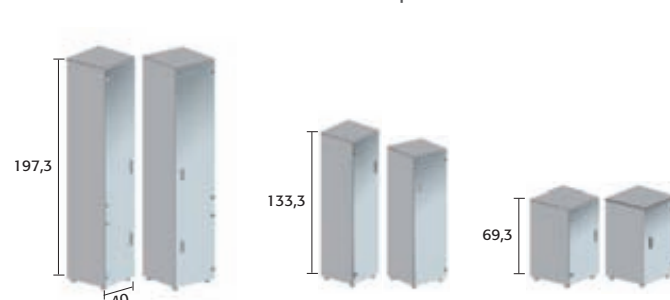

Стеллаж

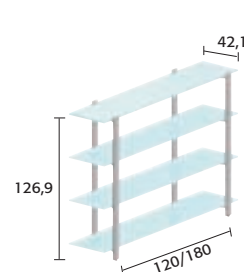

Разнообразные решения: деревянные дверцы, стеклянные дверцы, стеллаж и др. на стр. 122.

наименование	код	цена	код	цена
--------------	-----	------	-----	------

### Рабочие столы "Diamant"

Прямоугольные столы с боковинами серого насыщенного или белого цвета. Дополнительно: ① ②.

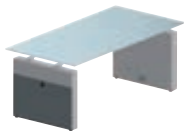

Ш. 180 x Г. 95 см				
- Матовое стекло			3 376 081 GA + цвет	2925
- Дымчатое стекло			3 376 081 GH + цвет	2820

Ш. 200 x Г. 95 см				
- Матовое стекло			3 376 082 GA + цвет	2955
- Дымчатое стекло			3 376 082 GH + цвет	2910

Стол и разворот на несущей тумбе. 3 ящика, 1 из них для ПФ, пенал (тумба металлическая цвета алюминий, фасады серого насыщенного или белого цвета, характеристики - см. выкатные тумбы). Дополнительно: ①②.

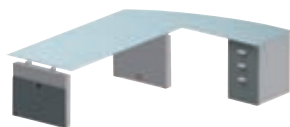

Ш. 250 x Г. 180 см	разворот слева		разворот справа	
- Матовое стекло	3 376 278 GA + цвет	4835	3 376 274 GA + цвет	4835
- Дымчатое стекло	3 376 278 GH + цвет	4740	3 376 274 GH + цвет	4740

Ш. 270 x Г. 180 см				
- Матовое стекло	3 376 280 GA + цвет	4940	3 376 276 GA + цвет	4940
- Дымчатое стекло	3 376 280 GH + цвет	4810	3 376 276 GH + цвет	4810

### Приставные элементы "Diamant"

Разворот для компьютерной техники

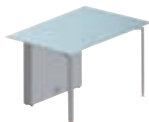

Ш. 120 x Г. 80 см				
- Матовое стекло			3 376 165 GA + цвет	1795
- Дымчатое стекло			3 376 165 GH + цвет	1720

Мобильный разворот на колёсиках. Состоит из металлической тумбы с 2-мя ящиками (1 из них для ПФ) и тумбы с 3-мя ящиками (характеристики тумбы). Промежуточная и верхняя панели с меламиновым покрытием цвета алюминий - для отделки серого насыщенного цвета или белые - для отделки белого цвета. Фасады серого насыщенного или белого цвета.



Ш. 127 x Г. 58,2 см			3 376 168 + цвет + SA	2285
---------------------	--	--	-----------------------	------

Приставной стол для переговоров. Центральная полая опора  $\varnothing$  9 см.

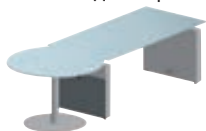

Ш. 110 x Г. 95 см				
- Матовое стекло			3 376 228 GA SA	2045
- Дымчатое стекло			3 376 228 GH SA	2015

### Элементы рабочего места

Металлическая выкатная тумба цвета алюминий. Фасады и металлическая верхняя панель серого насыщенного цвета или металлические фасады белого цвета. Верхняя панель с облицовкой белым лакированным дубом. Выдвижные шариковые направляющие, возможность полного извлечения. Направляющие защищены чехлами. Складной ключ.

Система выборочного открывания, встроенный пенал. Центральный замок. Металлические ручки цвета алюминий. В. 43,4 x Н. 54,5 x Г. 58 см.



			Насыщенный серый	Белый
2 ящика, 1 из них для ПФ	3 376 171 + цвет + SA		785	880
3 обычных ящика	3 376 172 + цвет + SA		785	880

### Стол для совещаний "Diamant"

Круглый стол  $\varnothing$  120 см на 1 металлической полой центральной опоре  $\varnothing$  9 см. Цвет: алюминий или белый.



$\varnothing$ 120 см				
- Матовое стекло			3 376 186 GA + цвет	1940
- Дымчатое стекло			3 376 186 GH + цвет	1900

Стол для совещаний "Tonneau" на 2-х металлических полых опорах  $\varnothing$  9 см. Цвет: алюминий или белый.



Ш. 210 x Г. 105 см				
- Матовое стекло			3 376 183 GA + цвет	2945
- Дымчатое стекло			3 376 183 GH + цвет	2915

Деревянный шпон является природным материалом. Допустимы вариации оттенков и рисунка, связанные, в частности, с направлением древесных волокон и углом падения света.

наименование	код	цена	код	цена
--------------	-----	------	-----	------

### Рабочие столы "Prestige"

Прямоугольный стол. Дополнительно: ① ②.



Ш. 180 х Г. 90 см

- Боковины опор металлические (серого насыщенного или белого цвета)

3 376 087 JD + цвет

2625

Изогнутый стол. Дополнительно: ① ②.



Ш. 197 х Г. 102 см

- Боковины опор металлические (серого насыщенного или белого цвета)

3 376 086 JD + цвет

2895

разворот слева

разворот справа

Прямоугольный стол с разворотом справа или слева, на несущей тумбе с 3-мя ящиками (1 из них для ПФ). Пенал (тумба металлическая цвета алюминий, фасады металлические белого или серого насыщенного цвета, характеристики - см. выкатные тумбы). Дополнительно: ① или ②.

Стол с разворотом (дерево) на тумбе - Ш. 250 х Р. 180 см

- Боковины опор металлические (серого насыщенного или белого цвета)

3 376 278 JD + цвет

4835

3 376 274 JD + цвет

4835



Стол с разворотом (стекло) на тумбе - Ш. 250 х Р. 180 см

- Боковины опор металлические (серого насыщенного или белого цвета)

3 376 286 JD + ст. + цвет

5135

3 376 282 JD + ст. + цвет

5135

Изогнутый стол с разворотом слева или справа на несущей тумбе с 3-мя ящиками (1 из них для ПФ). Пенал (тумба металлическая цвета алюминий, фасады металлические белого или серого насыщенного цвета, характеристики - см. выкатные тумбы). Дополнительно: ① или ②.

Стол с разворотом (дерево) на тумбе - Ш. 267 х Г. 180 см

- Боковины опор металлические серого насыщенного или белого цвета

3 376 030 JD + цвет

5240

3 376 029 JD + цвет

5240

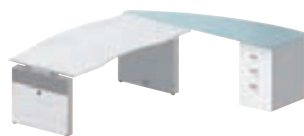

Стол с разворотом (стекло) на тумбе - Ш. 267 х Р. 180 см

- Боковины опор металлические (серого насыщенного или белого цвета)

3 376 288 JD + ст. + цвет

5390

3 376 284 JD + ст. + цвет

5390

### Приставные элементы "Prestige"

Мобильный разворот на колёсиках. Состоит из металлической тумбы с 2-мя ящиками (1 из них для ПФ) и тумбы с 3-мя ящиками (характеристики тумбы). Промежуточная и верхняя панели с меламиновым покрытием цвета алюминий - для отделки насыщенного серого цвета или белые - для отделки белого цвета. Фасады насыщенного серого или белого цвета.



Ш. 127 х Г. 58,2 см

3 376 168 + цвет + SA

2285

Приставной стол для переговоров. Полая центральная опора  $\varnothing$  9 см.



Ш. 110 х Г. 95 см

- Матовое стекло

3 376 228 GA + цвет

2045

- Дымчатое стекло

3 376 228 GH + цвет

2015

### Элементы рабочего места

Металлическая выкатная тумба цвета алюминий. Фасады и металлическая верхняя панель серого насыщенного цвета или металлические фасады белого цвета.

Верхняя панель с облицовкой белым лакированным дубом. Выдвижные шариковые направляющие, возможность полного извлечения. Направляющие защищены чехлами. Складной ключ. Система выборочного открывания ящиков, встроенный пенал. Центральный замок. Металлические ручки цвета алюминий.



2 ящика, 1 из них для ПФ

3 376 171 + цвет + SA

Насыщенный  
серый

Белый

785

880

3 обычных ящика

3 376 172 + цвет + SA

785

880

Деревянный шпон является природным материалом. Допустимы вариации оттенков и рисунка, связанные, в частности, с направлением древесных волокон и углом падения света.

наименование	код	цена
--------------	-----	------

### Стол для совещаний "Prestige"

Круглый стол  $\varnothing$  120 см на 1 металлической полой центральной опоре  $\varnothing$  9 см. Цвет: алюминий или белый.



$\varnothing$  120 см

3 376 178 + JD + цвет

1820

Стол для совещаний "Топнеау". Столешница с облицовкой лакированным белым дубом на 4-х металлических полых опорах  $\varnothing$  9 см. Цвет: алюминий или белый.



Ш. 210 x Г. 120 см.

3 376 175 JD + цвет

1965

### Стеллаж

Металлические полые стойки цвета алюминий. Полки из закалённого небьющегося стекла, светлые матовые или дымчатые прозрачные. В. 126,9 x Ш. 120/180 x Г. 42,1 см



Ш. 120 см

- Матовое стекло

3 376 189 GA SA

1855

- Дымчатое стекло

3 376 189 GH SA

1625

Ш. 180 см

- Матовое стекло

3 376 190 GA SA

2090

- Дымчатое стекло

3 376 190 GH SA

1880

### Шкафы "Diamant"

Дополнительно: ③ ④ ⑤ ⑥ ⑦.

Высокие шкафы В. 197,3 x Ш. 80 x Г. 40,7 (без дверец) или 42,6 см - 4 полки

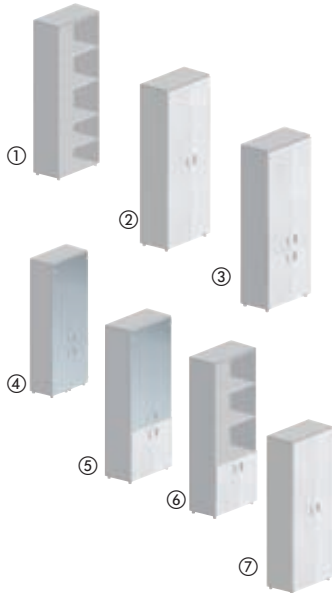

① Без дверец

3 376 193 + цвет

635

② 2 глухие дверцы

3 376 210 + JD + цвет

1710

③ 4 глухие дверцы

3 376 212 + JD + цвет

1935

④ 4 стеклянные дверцы

- Матовое стекло

3 376 213 + GA + цвет

2140

- Дымчатое стекло

3 376 213 + GH + цвет

2055

⑤ 1/3 глухие дверцы + 2/3 стеклянные дверцы

- Матовое стекло

3 376 215 + JD + цвет + GA 1845

- Дымчатое стекло

3 376 215 + JD + цвет + GH 1790

⑥ 1/3 глухие дверцы + 2/3 книжные полки

3 376 214 + JD + цвет

1330

⑦ Гардероб

3 376 208 + JD + цвет

1790

Средние шкафы В. 133,3 x Ш. 80 x Г. 40,7 (без дверец) или 42,6 см - 3 полки

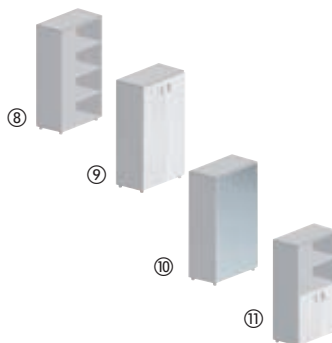

⑧ Без дверец

3 376 192 + цвет

505

⑨ 2 глухие дверцы

3 376 203 + JD + цвет

1235

⑩ 2 стеклянные дверцы

- Матовое стекло

3 376 204 GA + цвет

1260

- Дымчатое стекло

3 376 204 GH + цвет

1225

⑪ 1/2 глухие дверцы + 1/2 книжные полки

3 376 207 JD + цвет

1095

Деревянный шпон является природным материалом. Допустимы вариации оттенков и рисунка, связанные, в частности, с направлением древесных волокон и углом падения света.

	наименование	код	цена
Низкие шкафы В. 69,3 х Ш. 80 х Г. 40,7 (без дверец) или 42,6 см - 1 полка			
	12 Без дверец	3 376 191 + цвет	290
	13 2 глухие дверцы	3 376 196 + JD + цвет	1095
	14 2 стеклянные дверцы - Матовое стекло - Дымчатое стекло	3 376 197 + GA + цвет 3 376 197 + GH + цвет	915 900
	15 Холодильник	3 376 195 + JD + цвет	1820

### Узкие шкафы "Diamant"

Комплект из 2-х узких шкафов Дополнительно 3 4 5.

	16 В. 197,3 х Ш. 40 х Г. 42,6 см - 4 полки - Матовое стекло - Дымчатое стекло	3 376 262 + GA + цвет 3 376 262 + GH + цвет	2155 2080
	17 В. 133,3 х Ш. 40 х Г. 42,6 см - 3 полки - Матовое стекло - Дымчатое стекло	3 376 264 + GA + цвет 3 376 264 + GH + цвет	1365 1305
	18 В. 69,3 х Ш. 40 х Г. 42,6 см - 1 полка - Матовое стекло - Дымчатое стекло	3 376 263 + GA + цвет 3 376 263 + GH + цвет	945 935

### Дополнительно для рабочих столов

Металлические лицевые панели. Цвет: алюминий или белый. Крепление к раме. Ш. 136 х В. 29 мм.

1 Металлическая лицевая панель	3 376 216 + цвет	185
--------------------------------	------------------	-----

Бювар из чёрной искусственной кожи Ш. 60 х Г. 40 мм.



2 Цвет: чёрный	3 376 227 YA	310
----------------	--------------	-----

Решения для электропроводки и подставки для техники на стр. 70 - 71.

### Дополнительно для шкафов

3 Верхняя отделочная панель с облицовкой лакированным белым дубом или с меламиновым покрытием, Цвет: алюминий, антрацит или белоснежный. Толщина 25 мм, Г. 43,2 см.

		меламин	облиц. деревом
Ш. 80 см	3 376 221 + отд.	135	335
Ш. 160 см	3 376 223 + отд.	320	470

4 Боковая отделочная панель. Облицовка лакированным белым дубом.

В. 69,3 см	3 376 224 JD	385
В. 133,3 см	3 376 225 JD	540
В. 197,3 см	3 376 226 JD	680

5 Комплект из 2-х рельсов для подвесных файлов. Крепятся под меламиновыми полками винтами-саморезами.

Комплект из 2-х рельсов	3 376 217 OF	55
-------------------------	--------------	----

6 Дополнительная меламиновая полка. Цвет: алюминий, антрацит или белоснежный. Для шкафов Ш. 80 см.

Меламиновая полка	3 376 218 + отд.	55
-------------------	------------------	----

7 Дополнительная металлическая полка цвета антрацит для подвесных файлов (межосевое расстояние: 33 см).

Металлическая полка	3 376 219 SC	55
---------------------	--------------	----

8 Металлические выдвижные рамы чёрного цвета для подвесных файлов  
Выдвижные рамы

2 404 543 SG	195
--------------	-----

в каталоге стр. 178 - 183

## Гарантия, нормы и варианты отделки



2 варианта облицовки деревом



Черешня Тёмное красное дерево

**WA** **WH**  
На складе

1 вариант отделки корпуса шкафов



Антрацит

**MY**  
На складе

1 вариант цвета дверец



Серое дымчатое прозрачное стекло

**GH**  
На складе



## Описание продукции

- Панели из "MDF" плотностью 830 кг/м<sup>3</sup> и панели из агломерированных частиц плотностью 660 кг/м<sup>3</sup>.
- Панели облицованы натуральным шпоном толщиной 7/10, тонированы экологически чистым красителем на водной основе и покрыты 3-мя слоями полиуретанового лака (столешницы) или 4 слоями лака UV (опоры, дверцы и тумбы).
- 2 варианта облицовки деревом: тонированный в тёмный оттенок шпон красного дерева WH или тонированный шпон черешни WA.
- Древесина поставляется из хозяйств, ведущих ответственное лесопользование.
- Панели имеют сертификат "E1" (контроль выделения формальдегидов) и отвечают норме NF EN 717-2.
- В соответствии с нормой NF EN 13501-1, панели из частиц толщиной 18 мм и выше имеют категорию невоспламеняемости M3 (средний уровень невоспламеняемости).

### Столешницы

- Толщина 30 мм.
- Накладные края 30 мм, натуральный шпон, тонированный и покрытый лаком.
- Декоративный кант из ПВХ по периметру столешницы.
- Выдвижной микроящик с пеналом.

### Опоры

- Опоры из агломерированных панелей с облицовкой деревом.
- Толщина 30 мм.
- Края опор из "MDF", в сечении 60 x 60 мм, с облицовкой деревом.
- Высота стола: 75 см.

### Лицевая панель

- Каркасообразующая лицевая панель толщиной 30 мм с облицовкой деревом.

### Шкафы, узкие шкафы и кренции

- Корпуса и полки меламиновые, цвет: антрацит MY.
- Дверцы и отделочные панели с облицовкой деревом, идентичной столешницам.
- Высокие шкафы оснащены одной фиксированной полкой. Другие полки регулируются по высоте с шагом 32 мм.
- На дверцах металлические ручки чёрного цвета.
- Для высоких шкафов 3-точечный замок. Для средних и низких шкафов 1-точечный замок. Стекло дверцы без замка.
- Благодаря дополнительным металлическим полкам высокие шкафы позволяют размещать 5 рядов подвесных файлов.
- Установочные винты В. 35 мм, длина хода: 15 мм.
- Ширина 80 см. Глубина 42,6 см (40,7 см для моделей без дверец).

### Расположение электропроводки

- По горизонтали: дополнительно, крепление под столешницей.
- По вертикали: 2-канальный кожух, встроенный в опору.

### Уход

Протирать мягкой влажной тканью по направлению волокон дерева. Деревянный шпон является природным материалом. Допустимы вариации оттенков и рисунка, связанные, в частности, с направлением древесных волокон и углом падения света.

## Сводная таблица

### Рабочие столы

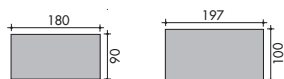

### Приставные элементы

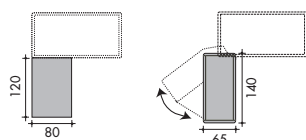

### Тумбы



### Столешницы для совещаний

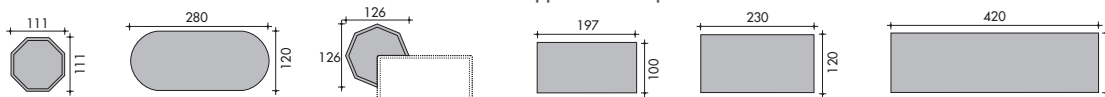

### Шкафы

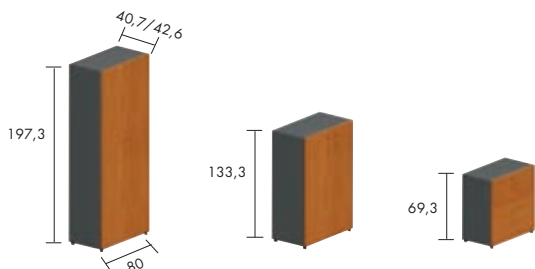



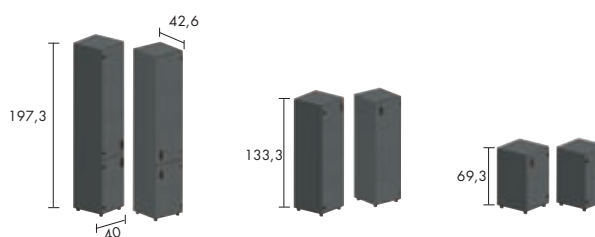



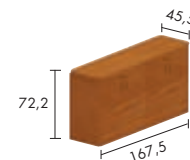



### Узкие шкафы



### Кренция



наименование	код	цена
<b>Рабочие столы</b>		
Прямые столы со сближенным расположением опор с микроящичком		
Дополнительно: ⑥ ⑦ ⑧ ⑨ ⑩.		
 Ш. 180 x Г. 90 см	3 356 137 + отд.	2585
Ш. 197 x Г. 100 см	3 356 140 + отд.	2715
Прямые столы с обычным расположением опор с микроящичком		
Дополнительно: ⑥ ⑦ ⑧ ⑨ ⑩.		
 Ш. 180 x Г. 90 см	3 356 141 + отд.	2595
Ш. 197 x Г. 100 см	3 356 144 + отд.	2745
<b>Приставные элементы</b>		
Отдельный разворот В. 75 см		
Дополнительно: ⑦ ⑧ ⑨ ⑩.		
 Ш. 120 x Г. 80 см	3 356 151 + отд.	1540
Приставной вращающийся разворот высотой 68 см только для столов со сближенным расположением опор		
 Ш. 140 x Г. 65 см	3 356 190 + отд.	1470
Приставной стол для переговоров		
 Ш. 126 x Г. 126 см	3 356 260 + отд.	1765
<b>Тумбы</b>		
Выкатная тумба. Отделочная панель толщ. 38 мм. Общий замок. Пенал в 1 <sup>м</sup> ящике.		
 2 ящика, 1 из них для ПФ	3 356 281 + отд.	1555
3 обычных ящика	3 356 282 + отд.	1580
Передвижная тумба		
 Ш. 88 x Г. 59,5 см	3 356 161 + отд.	2405
<b>Стол для совещаний</b>		
Восьмиугольный стол на центральной опоре с облицовкой деревом		
 ∅ 111 см	3 356 284 + отд.	1955
Стол для совещаний на 2-х "V"-образных опорах с облицовкой деревом		
 Ш. 280 x Г. 120 см	3 356 309 + отд.	5260
Стол для конференций на 2-х "V"-образных опорах с облицовкой деревом (со сроком поставки 8 недель)		
 Ш. 197 x Г. 100 см	3 356 316 + отд.	3155
Ш. 230 x Г. 120 см	3 356 321 + отд.	4080
Ш. 420 x Г. 120 см	3 356 327 + отд.	6070





Деревянный шпон является природным материалом. Допустимы вариации оттенков и рисунка, связанные, в частности, с направлением древесных волокон и углом падения света.

наименование	код	цена
--------------	-----	------



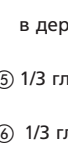
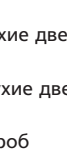
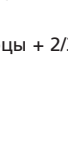

## Шкафы

Дверцы из закалённого небьющегося дымчатого стекла в деревянных рамах или без них. Дополнительно: ① ② ③ ④ ⑤.





Высокие шкафы В. 197,3 х Ш. 80 х Г. 40,7 (без дверец) или Г. 42,6 см - 4 полки

	① Без дверец	3 356 358 MY	740
	② 2 глухие дверцы	3 356 348 + отд. + MY	1745
	③ 4 глухие дверцы	3 356 352 + отд. + MY	2080
	④ 1/3 глухие дверцы + 2/3 стеклянные дверцы в деревянных рамах	3 356 349 + отд. + MY	2115
	⑤ 1/3 глухие дверцы + 2/3 стеклянные дверцы	3 356 353 + отд. + MY	1680
	⑥ 1/3 глухие дверцы + 2/3 книжные полки	3 356 354 + отд. + MY	1385
	⑦ Гардероб	3 356 346 + отд. + MY	1685

Средние шкафы В. 133,3 х Ш. 80 х Г. 40,7 (без дверец) или Г. 42,6 см - 3 полки

	⑧ Без дверец	3 356 357 MY	530
	⑨ 2 глухие дверцы	3 356 339 + отд. + MY	1285
	⑩ 2 стеклянные дымчатые дверцы	3 356 342 GH MY	940
	⑪ 2 стеклянные дверцы в деревянных рамах	3 356 341 + отд. + MY	1335

Низкие шкафы В. 69,3 х Ш. 80 х Г. 40,7 (без дверец) или Г. 42,6 см - 1 полка

	⑫ Без дверец	3 356 356 MY	305
	⑬ 2 глухие дверцы	3 356 330 + отд. + MY	960
	⑭ 2 стеклянные дымчатые дверцы	3 356 333 GH MY	760
	⑮ Холодильник	3 356 329 + отд. + MY	2065

## Креденция











Состоит из 2-х шкафов В. 69,3 см, объединённых одной верхней и 2-мя боковыми отделочными панелями. 4 дверцы. Дополнительно: ③ ④ ⑤.

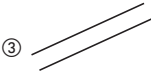

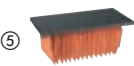
Ш. 167,5 х Г. 45,5 см

3 356 355 + отд. + MY 2745

Деревянный шпон является природным материалом. Допустимы вариации оттенков и рисунка, связанные, в частности, с направлением древесных волокон и углом падения света.

	наименование	код	цена
<b>Узкие шкафы</b>			
Дополнительно: ① ②.			
	В. 197,3 х Ш. 40 х Г. 42,6 см - 4 полки 2 стеклянные дверцы	3 356 363 GH MY	1565
	В. 133,3 х Ш. 40 х Г. 42,6 см - 3 полки 1 стеклянная дверца	3 356 362 GH MY	1075
	В. 69,3 х Ш. 40 х Г. 42,6 см - 1 полка 1 стеклянная дверца	3 356 360 GH MY	710
<b>Дополнительно для шкафов и крендений.</b> Комплект боковых панелей (толщ. 20 мм)			
	① В. 69,3 см	3 356 371 + отд.	475
	В. 133,3 см	3 356 372 + отд.	625
	В. 197,3 см	3 356 373 + отд.	810
Верхняя панель Г. 43,2 см, толщ. 40 мм. Панель Ш. 247,5 см поставляется в 2-х упаковках.			
	② Ш. 87,5 см	3 356 368 + отд.	590
	Ш. 167,5 см	3 356 369 + отд.	880
	Ш. 247,5 см (со сроком поставки от 8 недель)	3 356 370 + отд.	1230
Комплект из 2-х рельсов для подвесных файлов - Крепятся под меламинавыми полками винтами-саморезами.			
	③ Комплект из 2-х рельсов	3 356 367 OF	55
Дополнительная меламинавая полка			
	④ Меламинавая полка, цвет: антрацит	3 356 365 MY	55
Дополнительная металлическая полка для подвесных файлов			
	⑤ Металлическая полка	3 356 366 SC	55
<b>Дополнительно для рабочих столов</b>			
Настольный бювар			
	⑥ Бювар	3 356 374 YA	240
Многофункциональный кожухиз "ABS", цвет: чёрный OF. 4 отделения. Крепится с двух сторон (крепёж прилагается) на любую мебели и в любом положении, Ш. 60 х 7 см.			
	⑦ Кожух	3 356 376 OF	30
Уголки для проводов. Комплект 2 шт. Крепятся под столешницей винтами-саморезами (прилагаются), из "ABS", цвет: чёрный OF.			
	⑧ Уголки	3 356 377 OF	25
Полочка "Confort" для клавиатуры. Металл, цвет: антрацит SC. Регулировка высоты от 7 до 10,5 см, общая ширина: 60 см. Полезные размеры: Ш. 57 х Г. 30,5 см.			
	⑨ Полочка для клавиатуры	3 356 378 SC	200
Меламинавая тумба для СБ. Меламинавый корпус цвета антрацит MY. Общие размеры: Ш. 24 х Г. 50 х В. 53 см.			
	⑩ Выкатная тумба для СБ	3 356 379 MY	240

в каталоге стр. 184 - 189

## Гарантия, нормы и варианты отделки



2 варианта отделки столешниц и опор с облицовкой деревом



Медовая черешня **WB**  
Темное красное дерево **WH**  
На складе

3 варианта отделки лицевых панелей, облицовка деревом или металлом



Медовая черешня **WB**  
Темное красное дерево **WH**  
Металл алюминий **SA**  
На складе

2 варианта отделки корпуса меламиновых шкафов



Антрацит **MY**  
Серый алюминий **MH**  
На складе

2 варианта цвета стеклянных дверец



Прозрачное матовое стекло **GA**  
Серое дымчатое прозрачное стекло **GH**  
На складе



## Описание продукции

### Столешницы

- Древесина поставляется из лесных хозяйств, ведущих ответственное лесопользование.
- Панели из агломерированных частиц плотностью 650 кг/м<sup>2</sup>, толщина 38 мм.
- Панели облицованы натуральным шпоном толщиной 7/10, тонированы экологически чистым красителем на водной основе и покрыты 3-мя слоями полиуретанового лака (столешницы) или 4-мя слоями лака UV (другие комплектующие).
- 2 породы дерева: шпон черешни, тонированный в медовый оттенок, или дерево сапелли, тонированное под красное дерево.
- Панели соответствуют норме "E1" (контроль выделения формальдегидов) и отвечают норме NF EN 717-2.
- Невоспламеняемость столешниц: в соответствии с нормой NF-EN 13501-1. Панели имеют категорию невоспламеняемости M3 (средний уровень невоспламеняемости).
- Облицовка натуральным шпоном 2-х пород дерева.
- Толщина 38 мм.
- Прямые края с облицовкой деревом 15/10.
- Крепление столешницы к каркасу при помощи металлических винтовых соединений.

### Опоры

- Опоры-панели (плотность 650 кг/м<sup>3</sup>) облицованы натуральным шпоном из массива дерева толщиной 7/10, тонированы экологически чистыми красителями на водной основе и покрыты 4-мя слоями лака UV, толщина 38 мм. Прямые края с облицовкой шпоном 7/10 толщиной.
- Металлическая поперечина цвета алюминий между опорами и столешницей В. 50 x Ш. 530 x Г. 36 мм. Крепление этой детали при помощи металлических эксцентриков и винтов.

- Опоры на 2-х металлических ножках с установочными винтами. Длина хода: 25 мм.
- Высота стола 740 мм.

### Лицевая панель

- Натуральный шпон.
- Каркасообразующая лицевая панель, высота 280 мм под столешницей.

### Шафы и узкие шафы

- Корпуса и полки меламиновые. Цвет: алюминий или антрацит.
- Дверцы, верхние и боковые отделочные панели соответствуют столешницам.
- Дверцы из закалённого небьющегося стекла толщ. 6 мм, светлого матового или серого дымчатого, тонированного по всей массе.
- Высокие шафы оснащены одной фиксированной полкой. Другие полки регулируются по высоте с шагом 32 мм.
- На дверцах металлические ручки. Цвет: алюминий или антрацит.
- Для высоких шкафов 3-точечный замок. Для средних и низких шкафов 1-точечный замок. Стеклянные дверцы без замка.
- Благодаря дополнительным металлическим полкам высокие шкафы позволяют размещать 5 рядов подвесных файлов.
- Установочные винты 35 мм. Длина хода: 15 мм.
- Ширина 80 см. Глубина 42,6 см (40,7 см для моделей без дверец).

### Расположение электропроводки

- По горизонтали и по вертикали: дополнительно.

### Уход

- Протирать мягкой влажной тканью по направлению волокон дерева.
  - Не использовать растворители.
- Деревянный шпон является природным материалом. Допустимы вариации оттенков и рисунка, связанные, в частности, с направлением древесных волокон и углом падения света.

## Сводная таблица

### Рабочие столы

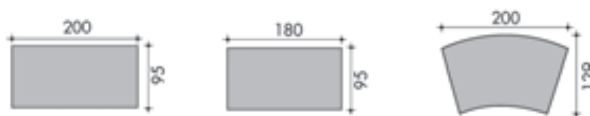

### Приставные элементы

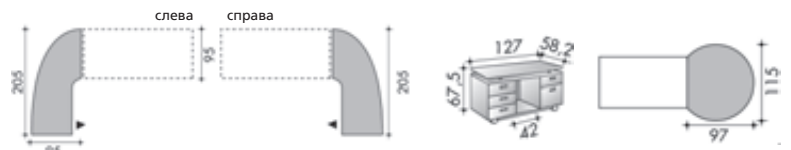

### Тумбы

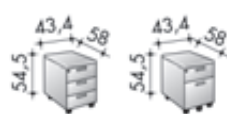

### Стол для свечаний





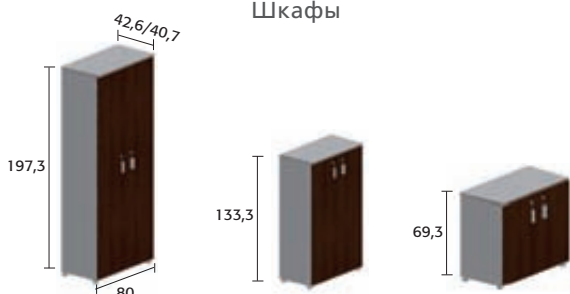



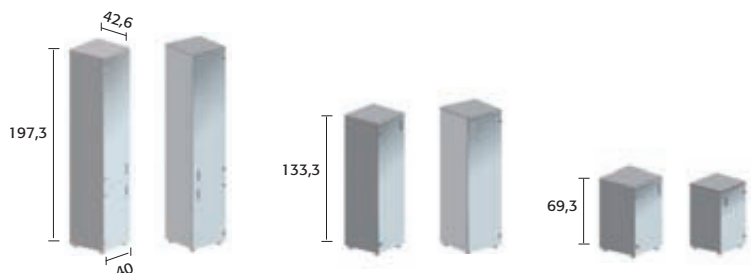



### Шафы











### Узкие шафы

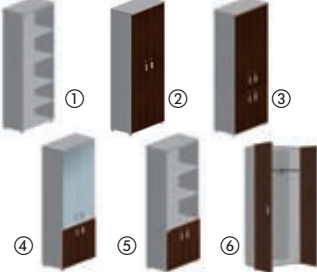

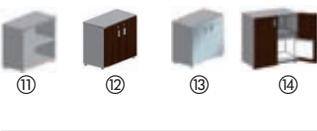
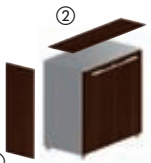
Разнообразные решения: деревянные дверцы, стеклянные дверцы, книжные полки и др. на стр. 130.

наименование	код	цена
<b>Рабочие столы</b>		
Прямой стол Ш. 200 х Г. 95 х В. 74 см. Дополнительно: ①		
	Деревянная лицевая панель	3 089 103 + отд. + цвет 2420
	Металлическая лицевая панель	3 089 103 + отд. + SA 2420
Прямой стол Ш. 180 х Г. 95 х В. 74 см.		
	Деревянная лицевая панель	3 089 101 + отд. + цвет 2200
	Металлическая лицевая панель	3 089 101 + отд. + SA 2200
Изогнутый стол Ш. 200 х Г. 129 х В. 74 см. Дополнительно: ①		
	Металлическая изогнутая лицевая панель	3 089 100 + отд. + SA 2565
<b>Приставные элементы</b>		
Разворот с облицовкой деревом на тумбе с 3-мя ящиками (1 из них для ПФ) Г. 80 см. Тумба металлическая, фасады с облицовкой деревом. Для прямых или изогнутых столов. Ш. 205 х Г. 95 х В. 74 см		
	Разворот слева	3 089 210 + отд. + SA 2345
	Разворот справа	3 089 209 + отд. + SA 2345
Мобильный разворот. Корпус металлический, фасады и верхняя панель с облицовкой деревом. Состоит из металлической тумбы с 2-мя ящиками (1 из них для ПФ) и тумбы с 3-мя ящиками. Металлические ящики на выдвижных направляющих, открывание на 100%. Направляющие защищены чехлами. Система выборочного открывания. Центральный замок. Встроенный пенал. Верхняя панель толщ. 30 мм и задняя панель с облицовкой деревом.		
	Ш. 127 х Г. 58,2 см	3 089 172 + отд. + SA 3230
Приставной стол для переговоров. На 2-х металлических полых порох $\varnothing$ 60. Для прямых или изогнутых столов.		
	Ш. 115 х Г. 97 см	3 089 304 + отд. + SA 1010
<b>Тумбы</b>		
Выкатные тумбы. Корпус металлический цвета алюминий. Фасад и верхняя панель с облицовкой деревом. Металлические ящики. Выдвижные шариковые направляющие, открывание на 100%. Направляющие защищены чехлами. Система выборочного открывания. Центральный замок. Складной ключ. Встроенный пенал. Ш.43,4 х В. 54,5 х Г. 58 см.		
	2 ящика, 1 из них для ПФ	3 662 001 + отд. + SA 1075
	3 обычных ящика	3 662 002 + отд. + SA 1085
<b>Стол для совещаний</b>		
Круглый стол $\varnothing$ 120 см.		
	Центральная металлическая опора цвет алюминий	3 089 384 + отд. + SA 1740
Стол для совещаний Ш. 220 х Г. 120 х В. 74 см.		
	Деревянные опоры-панели и лицевая панель	3 089 379 + отд. + цвет 2495
Стол для совещаний (со сроком поставки 8 недель). Ш. 280 х Г. 120 х В. 74 см.		
	Деревянные опоры-панели и лицевая панель	3 089 381 + отд. + цвет 3460

Деревянный шпон является природным материалом. Допустимы вариации оттенков и рисунка, связанные, в частности, с направлением древесных волокон и углом падения света.

наименование	код	цена
<b>Шкафы</b>		
Дополнительно: ② ③ ④ ⑤ ⑥		
Высокие шкафы В. 197,3 х Ш. 80 х Г. 40,7 (без дверец) или 42,6 см - 4 полки.		
 <p>① Без дверец ② 2 глухие дверцы ③ 4 глухие дверцы ④ 1/3 глухие дверцы + 2/3 стеклянные дверцы - матовое стекло - дымчатое стекло ⑤ 1/3 глухие дверцы + 2/3 книжные полки ⑥ Гардероб</p>	<p>3 089 370 + цвет 3 089 358 + отд. + цвет 3 089 364 + отд. + цвет 3 662 011 + отд. + цвет + GA 3 662 011 + отд. + цвет + GH 3 089 367 + отд. + цвет 3 089 352 + отд. + цвет</p>	<p>650 1630 1810 1555 1545 1245 1740</p>
Средние шкафы В. 133,3 х Ш. 80 х Г. 40,7 (без дверец) или 42,6 см - 3 полки.		
 <p>⑦ Без дверец ⑧ 2 глухие дверцы ⑨ 2 стеклянные дверцы - матовое стекло - дымчатое стекло ⑩ 1/2 глухие дверцы + 1/2 книжные полки</p>	<p>3 089 369 + цвет 3 089 357 + отд. + цвет 3 089 360 + GA + цвет 3 089 360 + GH + цвет 3 089 366 + отд. + цвет</p>	<p>505 1080 845 795 1040</p>
Низкие шкафы В. 69,3 х Ш. 80 х Г. 40,7 (без дверец) или 42,6 см - 1 полка.		
 <p>⑪ Без дверец ⑫ 2 глухие дверцы ⑬ 2 стеклянные дверцы - матовое стекло - дымчатое стекло ⑭ Холодильник</p>	<p>3 089 368 + цвет 3 089 356 + отд. + цвет 3 089 359 + GA + цвет 3 089 359 + GH + цвет 3 089 353 + отд. + цвет</p>	<p>290 765 635 610 1870</p>
<b>Узкие шкафы</b>		
Комплект из 2-х узких шкафов. Ш. 40 х Г. 42,6 см. Дополнительно: ② ③ ④.		
 <p>⑮ В. 197,3 см - 2 стеклянные дверцы - 4 полки - матовое стекло - дымчатое стекло ⑯ Н. 133,3 см - 1 стеклянная дверца - 3 полки - матовое стекло - дымчатое стекло ⑰ Н. 69,3 см - 1 стеклянная дверца - 1 полка - матовое стекло - дымчатое стекло</p>	<p>3 089 373 + GA + цвет 3 089 373 + GH + цвет 3 089 375 + GA + цвет 3 089 375 + GH + цвет 3 089 374 + GA + цвет 3 089 374 + GH + цвет</p>	<p>1560 1510 1070 1035 695 670</p>
<b>Дополнительно для рабочих столов</b>		
Бювар. Чёрная искусственная кожа		
 <p>① для прямых столов для изогнутого стола</p>	<p>3 662 043 YA 3 662 042 YA</p>	<p>225 200</p>
<b>Дополнительно для шкафов и узких шкафов</b>		
Верхняя панель толщ. 19 мм с облицовкой деревом.		
 <p>② Ш. 80 см Ш. 160 см Ш. 240 см (со сроком поставки 8 недель)</p>	<p>3 662 038 + отд. 3 662 039 + отд. 3 662 040 + отд.</p>	<p>315 455 605</p>
Боковые панели толщ. 16 мм. Высота панели = высота шкафа + толщина панели.		
 <p>③ Комплект 2 шт.: В. 69,3 см В. 133,3 см В. 197,3 см</p>	<p>3 662 035 + отд. 3 662 036 + отд. 3 662 037 + отд.</p>	<p>365 540 700</p>
Комплект из 2-х рельсов для подвесных файлов. Крепятся под меламиновой полкой винтами-саморезами.		
 <p>④ Комплект из 2-х рельсов</p>	<p>3 662 044 OF</p>	<p>55</p>
Меламиновая полка. Цвет: алюминий или антрацит		
 <p>⑤ Меламинованая полка</p>	<p>3 662 034 + отд.</p>	<p>55</p>
Дополнительная металлическая полка для подвесных файлов (межосевое расстояние 33 см)		
 <p>⑥ Металлическая полка</p>	<p>3 662 032 SC</p>	<p>60</p>
Металлические выдвигаемые рамы для подвесных файлов. Цвет: чёрный		
 <p>⑦ Выдвигаемые рамы</p>	<p>2 404 543 SG</p>	<p>195</p>

Деревянный шпон является природным материалом. Допустимы вариации оттенков и рисунка, связанные, в частности, с направлением древесных волокон и углом падения света.

в каталоге стр. 190 - 199

## Гарантия, нормы и варианты отделки

ГАРАНТИЯ  
**3**  
ГОДА

ISO  
**9001**

ISO  
**14001**

2 варианта отделки столешниц с облицовкой деревом



Чёрный ясень  
**JA**  
На складе

Полуматовый орех  
**JN**  
На складе

2 варианта цвета опор, тумб и шкафов



Капучино  
**LF**  
На складе

Чёрный  
**LG**  
На складе

2 варианта цвета металлических овальных опор



Алюминий  
**SB**  
На складе

Чёрный  
**QN**  
На складе

2 варианта цвета корпуса шкафов



Алюминий  
**MH**  
На складе

Антрацит  
**MY**  
На складе

2 варианта цвета дверец из глянцевого стекла



Светло-серый  
**GB**  
На складе

Чёрный  
**GD**  
На складе



## Описание продукции

- Панели из агломерированных частиц высокой плотности 650 кг/м<sup>3</sup> толщиной 29 мм.
- Панели облицованы натуральным шпоном из массива дерева толщиной 6/10 с двух сторон.
- 2 породы дерева: натуральный орех, покрытый полуматовым лаком, и ясень, тонированный в чёрный цвет и покрытый блестящим лаком.
- Прямые края с облицовкой деревом толщ. 2 мм в цвет столешниц.
- Панели из "MDF" высокой плотности толщ 20 мм, облицованные слоем метакрилата толщ. 8/10, глянцево покрытие. Прямые края из метакрилата 8/10 в цвет столешницы.
- Панели соответствуют норме "E1" (контроль выделения формальдегидов) и отвечают норме NF EN 717-2.
- Невоспламеняемость столешниц: в соответствии с нормой NF EN 13501-1. Панели имеют категорию невоспламеняемости M3 (средний уровень невоспламеняемости).

### Столешницы с облицовкой деревом

- Толщина 29 мм, закруглённые углы.
- Крепление столешницы к каркасу при помощи металлических винтовых соединений.
- 2 формы столешниц: арочная и изогнутая.

### Опоры-панели из метакрилата

- Изогнутой формы, толщ. 20 мм.
- Установочные винты. Длина хода: 15 мм.

### Металлические овальные опоры

- Металлический лист толщиной 10/10.
- Установочные винты диам. 25 мм. Длина хода: 15 мм.

### Лицевые панели с облицовкой деревом

- Толщина 29 мм.
- Заказываются дополнительно.
- Крепление столешницы к каркасу при помощи уголков и металлических винтовых соединений.

### Тумбы

- Корпус из метакрилата толщиной 20 мм.
- Верхние панели и фасады из метакрилата.
- Выборочное открывание ящиков.
- Ящики на роликовых направляющих, открывание на 90%.
- Пенал.
- Центральный замок.

- Мобильный разворот с нишей для компьютера с отверстием для вывода проводов.

- Металлические ручки. Цвет: алюминий SB или чёрный QN.

### Шкафы "Deco"

- Корпус из метакрилата толщ. 20 мм в цвет опор-панелей.
- Дверцы и верхние отделочные панели толщиной 20 мм с облицовкой деревом, идентичной столешницам.
- Полки из глянцевого метакрилата толщ. 28 мм в цвет корпусам.
- Края из метакрилата в цвет корпусов и полок.
- Дверцы с облицовкой деревом без ручек, система открывания "Push and Pull".
- Центральная ниша открывается по принципу секретера. Ручка расположена на верхнем краю дверцы (алюминиевый профиль).
- Распашные дверцы, система открывания "Push and Pull".
- На дверцах горизонтальное расположение волокон дерева.
- Шкафы на 4-х установочных винтах высотой 27 мм. Длина хода: 15 мм.

### Шкафы и узкие шкафы

- Меламиновые корпуса и полки. Цвет: алюминий MH или антрацит MY.
- Дверцы, дополнительные верхние и боковые отделочные панели с облицовкой деревом, идентичной столешницам.
- Высокие шкафы оснащены одной фиксированной полкой. Другие полки регулируются по высоте с шагом 32 мм.
- На дверцах металлические ручки. Цвет: алюминий или чёрный.
- Для высоких шкафов – 3-точечный замок. Для средних и низких шкафов 1-точечный замок. Стекло дверцы без замка.
- Стекло дверцы из закалённого небьющегося глянцевого стекла толщ. 4 мм (цвет: светло-серый или чёрный) в алюминиевых рамах.
- Благодаря дополнительным металлическим полкам, высокие шкафы позволяют размещать 5 рядов подвесных файлов.
- 4 установочных винта высотой 35 мм. Длина хода: 15 мм.
- Ширина 80 см. Глубина 42,6 или 40,7 см для моделей без дверец.

### Уход

- Протирать мягкой влажной тканью по направлению волокон дерева.
- Не использовать растворители.

Деревянный шпон является природным материалом. Допустимы вариации оттенков и рисунка, связанные, в частности, с направлением древесных волокон и углом падения света.

## Сводная таблица столов и элементов рабочего места

### Рабочие столы

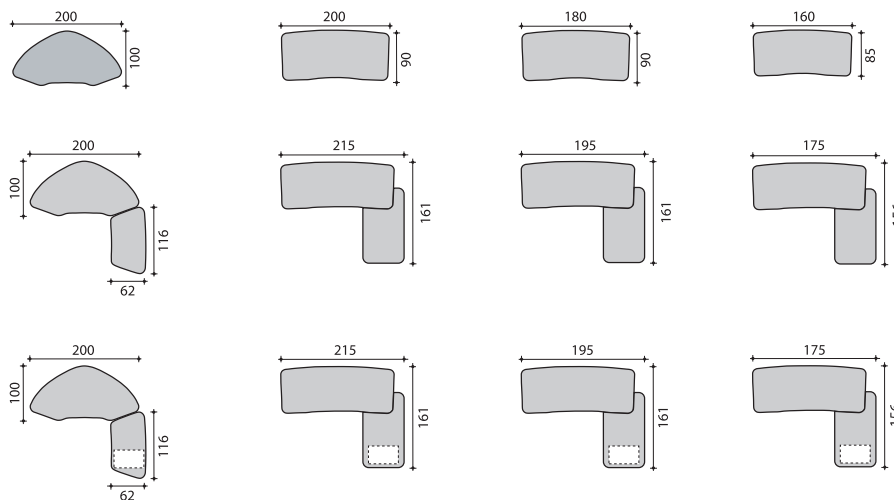

### Стол для софеек

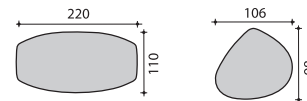

### Тумбы

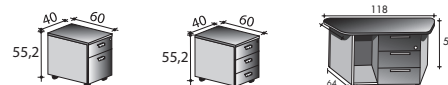

## Сводная таблица шкафов

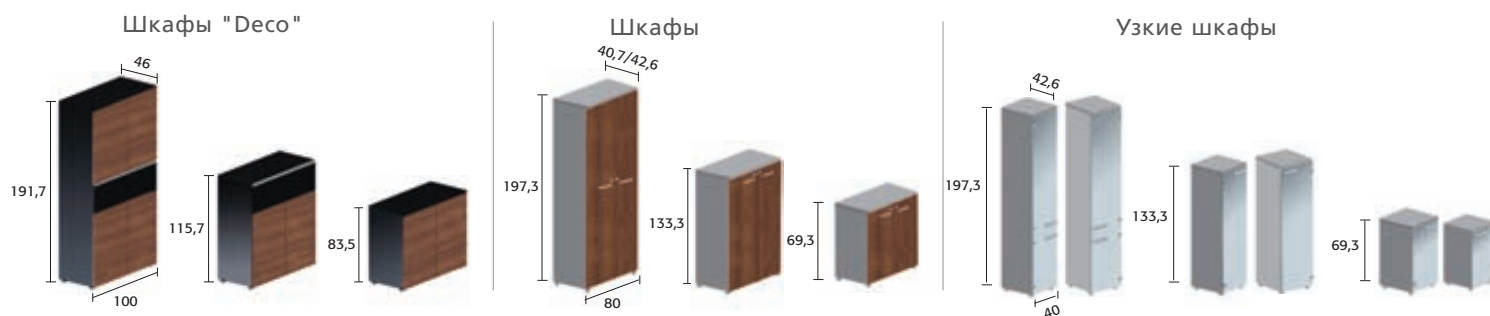

наименование	код	цена	код	цена
--------------	-----	------	-----	------

### Арочные рабочие столы

Арочный стол



Ш. 200 x Г. 100 см

3 071 068 + отд. + метакр. + цвет 2285

Арочный стол с разворотом на опоре-панели  
Разворот размещается независимо, слева или справа от стола



Ш. 200 x Г. 200 см

3 071 127 + отд. + метакр. + цвет 3735

Арочный стол с разворотом на овальных опорах  
Разворот размещается независимо, слева или справа от стола



Ш. 200 x Г. 200 см

3 071 126 + отд. + метакр. + цвет 3185

Арочный стол с разворотом на несущей тумбе  
Разворот размещается независимо, слева или справа от стола



Тумба 2 ящика Ш. 200 x Г. 200 см  
Тумба 3 ящика Ш. 200 x Г. 200 см

3 071 163 + отд. + метакр. + цвет 4310  
3 071 164 + отд. + метакр. + цвет 4315

### Изогнутые рабочие столы на опорах-панелях

Изогнутый стол



Ш. 200 x Г. 90 см  
Ш. 180 x Г. 90 см  
Ш. 160 x Г. 85 см

3 071 038 + отд. + метакр. 2230  
3 071 037 + отд. + метакр. 2105  
3 071 036 + отд. + метакр. 1975

Изогнутый стол с разворотом на опоре-панели

разворот слева

разворот справа



Ш. 215 x Г. 161 см  
Ш. 195 x Г. 161 см  
Ш. 175 x Г. 156 см

3 071 020 + отд. + метакр.	3825	3 071 014 + отд. + метакр.	3825
3 071 019 + отд. + метакр.	3700	3 071 013 + отд. + метакр.	3700
3 071 018 + отд. + метакр.	3570	3 071 012 + отд. + метакр.	3570

Изогнутый стол с разворотом на несущей тумбе



Тумба 2 ящика  
Ш. 215 x Г. 161 см  
Ш. 195 x Г. 161 см  
Ш. 175 x Г. 156 см

3 071 092 + отд. + метакр. + цвет	4420	3 071 086 + отд. + метакр. + цвет	4420
3 071 091 + отд. + метакр. + цвет	4295	3 071 085 + отд. + метакр. + цвет	4295
3 071 090 + отд. + метакр. + цвет	4165	3 071 084 + отд. + метакр. + цвет	4165

Тумба 3 ящика  
Ш. 215 x Г. 161 см  
Ш. 195 x Г. 161 см  
Ш. 175 x Г. 156 см

3 071 095 + отд. + метакр. + цвет	4420	3 071 089 + отд. + метакр. + цвет	4420
3 071 094 + отд. + метакр. + цвет	4295	3 071 088 + отд. + метакр. + цвет	4295
3 071 093 + отд. + метакр. + цвет	4165	3 071 087 + отд. + метакр. + цвет	4165

Деревянный шпон является природным материалом. Допустимы вариации оттенков и рисунка, связанные, в частности, с направлением древесных волокон и углом падения света.

наименование	код	цена	код	цена
--------------	-----	------	-----	------

### Изогнутые рабочие столы на овальных опорах

Изогнутый стол



Ш. 200 x Г. 90 см  
Ш. 180 x Г. 90 см  
Ш. 160 x Г. 85 см

3 071 035 + отд. + цвет 1610  
3 071 034 + отд. + цвет 1570  
3 071 033 + отд. + цвет 1465

Изогнутый стол с разворотом на овальных опорах



Ш. 215 x Г. 161 см  
Ш. 195 x Г. 161 см  
Ш. 175 x Г. 156 см

разворот слева

3 071 050 + отд. + цвет 2595  
3 071 049 + отд. + цвет 2555  
3 071 048 + отд. + цвет 2450

разворот справа

3 071 047 + отд. + цвет 2595  
3 071 046 + отд. + цвет 2555  
3 071 045 + отд. + цвет 2450

Изогнутый стол с разворотом на несущей тумбе



Тумба 2 ящика  
Ш. 215 x Г. 161 см  
Ш. 195 x Г. 161 см  
Ш. 175 x Г. 156 см

3 071 080 + отд. + метакр. + цвет 3635  
3 071 079 + отд. + метакр. + цвет 3535  
3 071 078 + отд. + метакр. + цвет 3380

3 071 074 + отд. + метакр. + цвет 3635  
3 071 073 + отд. + метакр. + цвет 3535  
3 071 072 + отд. + метакр. + цвет 3380

Тумба 3 ящика  
Ш. 215 x Г. 161 см  
Ш. 195 x Г. 161 см  
Ш. 175 x Г. 156 см

3 071 083 + отд. + метакр. + цвет 3635  
3 071 082 + отд. + метакр. + цвет 3535  
3 071 081 + отд. + метакр. + цвет 3380

3 071 077 + отд. + метакр. + цвет 3635  
3 071 076 + отд. + метакр. + цвет 3535  
3 071 075 + отд. + метакр. + цвет 3380

### Дополнительные лицевые панели

Крепление к столешницам при помощи 2-х металлических уголков. Высота 29 см. Толщина 20 мм.



Для стола Ш. 200 см  
Для стола Ш. 180 см  
Для стола Ш. 160 см

3 071 170 + отд. + цвет 390  
3 071 169 + отд. + цвет 360  
3 071 168 + отд. + цвет 320

**Тумбы.** Фасады и верхние панели с облицовкой деревом, корпуса из глянцевого метакрилата. Система выборочного открывания ящиков, роликовые направляющие. Открывание ящиков на 90 %. Встроенный пенал. Центральный замок.

Тумбы Ш. 40 x Г. 60 x В 55,2 см.



Тумба 2 ящика, 1 из них для ПФ  
Тумба 3 ящика

3 071 069 + отд. + метакр. + цвет 1030  
3 071 070 + отд. + метакр. + цвет 1030

Мобильный разворот. Тумба с 3-мя ящиками и ниша для системного блока с отверстием на дне с заглушкой для вывода проводов. Ш. 118 x Г. 64 x В. 56 см.



Мобильный разворот

3 071 071 + отд. + метакр. + цвет 2130

### Стол для совещаний

Стол "Капля" на 3-х овальных опорах на 3-4 места



Ш. 106 x Г. 98 см

3 071 058 + отд. + цвет 1365

Стол "Цилиндр" на 4-х овальных опорах на 8-10 мест



Ш. 220 x Г. 110 см

3 071 057 + отд. + цвет 1850

### Шкафы "Десо"

Корпус и откидная дверца из глянцевого метакрилата. Дверцы и верхняя панель с облицовкой деревом, идентичной столешницам.

На низких и средних шкафах верхние панели установлены. Шкафы Ш. 100 см x Г. 46 см.

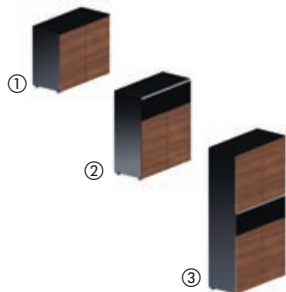

① Шкаф В. 83,5 см - 2 деревянные дверцы - 1 полка

3 071 153 + отд. + метакр. 2025

② Шкаф В. 115,7 см - 2 деревянные дверцы + откидная дверца - 2 полки

3 071 155 + отд. + метакр. + метакр. 2565

③ Шкаф В. 191,7 см - 2 деревянные дверцы + откидная дверца - 4 полки

3 071 154 + отд. + метакр. + метакр. 3835

### Дополнительно для шкафов "Десо"

Верхняя отделочная панель с облицовкой деревом Ш. 100 см

3 071 175 + отд. 255

Дополнительная полка из метакрилата толщиной 28 мм. Ш. 100 см

3 071 172 + метакр. 150







Деревянный шпон является природным материалом. Допустимы вариации оттенков и рисунка, связанные, в частности, с направлением древесных волокон и углом падения света.

наименование		код	цена
<b>Шкафы</b>			
Дополнительно: ② ③ ④ ⑤ ⑥ ⑦.			
Высокие шкафы В. 197,3 х Ш. 80 х Г. 40,7 (без дверец) или 42,6 см - 4 полки			
	① Без дверец	3 071 161 + цвет	360
	② 4 глухие дверцы	3 071 134 + отд. + цвет	2150
	③ 4 стеклянные дверцы	3 071 135 + стекло + цвет	2925
	④ 1/3 глухие дверцы + 2/3 стеклянные дверцы	3 071 147 + отд. + цвет + стекло	2515
	⑤ 1/3 глухие дверцы + 2/3 книжные полки	3 071 137 + отд. + цвет	1660
	⑥ Гардероб	3 071 129 + отд. + цвет	2145
Средние шкафы В. 133,3 х Ш. 80 х Г. 40,7 (без дверец) или 42,6 см - 3 полки			
	⑦ Без дверец	3 071 160 + цвет	315
	⑧ 2 деревянные дверцы	3 071 130 + отд. + цвет	1465
	⑨ 2 стеклянные дверцы	3 071 132 + стекло + цвет	1890
	⑩ 2 деревянные дверцы + книжные полки	3 071 136 + отд. + цвет	1310
Низкие шкафы В. 69,3 х Ш. 80 х Г. 40,7 (без дверец) или 42,6 см - 1 полка			
	⑪ Без дверец	3 071 162 + цвет	180
	⑫ 2 глухие дверцы	3 071 131 + отд. + цвет	855
	⑬ 2 стеклянные дверцы	3 071 133 + стекло + цвет	1205
	⑭ Холодильник	3 071 128 + отд. + цвет	1600
<b>Узкие шкафы</b>			
Комплект из 2-х узких шкафов Меламиновый корпус толщ. 19 мм. Цвет: алюминий или антрацит. Стеклянные дверцы из закалённого стекла. Дополнительно: ② ③ ④.			
	⑮ В. 197,3 х Ш. 40 х Г. 42,6 см - 4 полки Стеклянные дверцы в алюминиевых рамах	3 071 156 + стекло + цвет	3030
	⑯ В. 133,3 х Ш. 40 х Г. 42,6 см - 3 полки Стеклянные дверцы в алюминиевых рамах	3 071 157 + стекло + цвет	1950
	⑰ В. 69,3 х Ш. 40 х Г. 42,6 см - 1 полка Стеклянные дверцы в алюминиевых рамах	3 071 158 + стекло + цвет	1335
<b>Дополнительно для рабочих столов</b>			
Кожаный бювар, цвет: чёрный			
	① Ш. 90 х Г. 45 см	3 071 191 YA	225
<b>Дополнительно для шкафов и узких шкафов</b>			
Верхние и боковые отделочные панели с облицовкой деревом, идентичной дверцам.			
	Верхняя панель толщ. 20 мм		
	② Ш. 80 см	3 071 178 + отд.	245
	Ш. 160 см	3 071 176 + отд.	430
	Ш. 240 см	3 071 177 + отд.	595
	③ Боковые панели толщ. 20 мм, комплект 2 шт.		
	В. 69,3 см	3 071 188 + отд.	415
	В. 133,3 см	3 071 186 + отд.	620
	В. 197,3 см	3 071 187 + отд.	920
Комплект из 2-х рельсов для подвесных файлов - крепятся под меламиновыми полками винтами-саморезами.			
	④ Комплект из 2-х рельсов	3 071 189 OF	55
Полка из меламина Ш. 80			
	⑤ Полка из меламина	3 071 171 + цвет	55
Дополнительная металлическая полка для подвесных файлов (межосевое расстояние 33 см)			
	⑥ Металлическая полка	3 071 190 SC	55
Металлические выдвигаемые рамы чёрного цвета для размещения подвесных файлов			
	⑦ Выдвигаемые рамы	2 404 543 SG	195

Деревянный шпон является природным материалом. Допустимы вариации оттенков и рисунка, связанные, в частности, с направлением древесных волокон и углом падения света.

в каталоге стр. 200 - 213

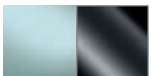
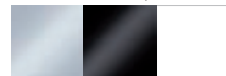
## Гарантия, нормы и варианты отделки

 <b>ГАРАНТИЯ</b> <b>5</b> <b>ЛЕТ</b>	 <b>ISO</b> <b>9001</b>	 <b>ISO</b> <b>14001</b>	<b>3 варианта отделки</b> <b>меламиновых столешниц</b>			<b>2 варианта цвета</b> <b>стеклянных столешниц</b>		<b>3 варианта цвета</b> <b>металлических опор</b>			<b>2 варианта цвета</b> <b>меламиновых корпусов шкафов</b>		<b>4 варианта цвета</b> <b>стеклянных дверец</b>			
			 Орех      Белый дуб      Коричневый дуб <b>MI</b> <b>MN</b> <b>ML</b> На складе	 Светло-серое      Чёрное глянцевое стекло      глянцевое стекло <b>GB</b> <b>GD</b> На складе	 Алюминий      Чёрный      Белый <b>SA</b> <b>SG*</b> <b>SO**</b> На складе * кроме треугольных опор ** только для опор "Bridge" или "Frame"	 Алюминий      Антрацит <b>MH</b> <b>MY</b> На складе	 Прозрачное матовое стекло      Светло-серое глянцевое стекло      Чёрное глянцевое стекло      Серое матовое прозрачное стекло <b>GA</b> <b>GB</b> <b>GD</b> <b>GH</b> На складе									

## Описание продукции

- Панели из агломерированных частиц плотностью 650 кг/м<sup>3</sup>.
- Древесина из лесных хозяйств, ведущих ответственное лесопользование.
- Панели имеют сертификат "E1" (контроль выделения формальдегидов) с 6,5 мг HСNO/100 мг и отвечают норме NF EN 717-2.
- Невоспламеняемость столешниц: в соответствии с нормой NF-EN 13501-1, панели из частиц толщиной 18 мм и выше имеют категорию невоспламеняемости М3 (средний уровень невоспламеняемости).
- Панели покрыты облицовочным слоем, пропитанным полимером (меламином), с декором под дерево.
- Боковые края термоклеенные из "ABS" толщиной 2 мм.

### Столешницы

#### Версия "Deco"

- Меламин толщиной 38 мм.
- Для столешниц предусмотрены две квадратные заглушки из "ABS" цвета алюминий для вывода проводов.
- Крепление каркаса к столешнице при помощи металлических винтовых соединений.

#### Версия "Diamant"

- Закалённое безопасное глянцевое стекло, светло-серое или чёрное. Толщина: 10 мм.
- Полированные соединительные детали.
- Углы скруглены.
- Крепление рамы к столешнице на присосках.

### Опоры

#### Квадратные опоры

- Фиксированная высота 739 мм.
- Полые металлические квадратные опоры сечением 70 x 70 мм. Верхние части из литого алюминия в форме перевернутой пирамиды с отделкой под хром.
- Внизу опор установочные винты. Длина хода: 20 мм.
- Крепление каркаса к столешнице при помощи металлических винтовых соединений.
- Опоры покрыты порошковой эпоксидной краской. Цвет: алюминий RAL 9006 или чёрный RAL 9005.

#### Треугольные закруглённые опоры

- Фиксированная высота 739 мм. Установочные винты. Длина хода: 25 мм.
- Металлические полые опоры  $\varnothing$  70 мм.
- Состоят из внутренней поллой основы  $\varnothing$  60 мм (толщ. 20/10) и отделочных картеров из согнутого на 120° стального листа и приваренных к центральной поллой основе. Декоративная ложбина.
- Верхняя металлическая пластина треугольной формы толщиной 30/10.
- Металлическая рама для столов и разворотов версии "Diamant".
- Крепление каркаса к столешнице при помощи металлических винтовых соединений.
- Цвет опор: алюминий RAL 9006.

### Опоры «Bridge» или «Frame»

- Полые металлические опоры "Bridge" в форме арки или "Frame" в форме рамы фиксированной высоты 748 мм треугольного сечения 59 x 59 x 80 мм. Каждая арка снабжена 2-мя или 4-мя угловыми кронштейнами для крепления столешниц 80 x 50 x 30 мм толщиной 15/10, приваренными к перекладине арки с внутренней стороны.
- Прочность каркаса обеспечена поллой балкой 50 x 20 мм толщиной 1,5 мм, прикреплённой к опорам.
- 2 установочных винта  $\varnothing$  38 мм. Длина хода: 15 мм.
- Опоры покрыты порошковой эпоксидной краской. Цвет: алюминий RAL 9006, белый RAL 9010 или чёрный RAL 9005.

### Тумбы

- Выкатная или приставная тумба. Металлический корпус, меламиновый фасад.
- Врезные ручки из "ABS" цвета алюминий.
- Меламиновая задняя панель с декором под дерево, аналогичным фасадам.
- Ящики из "ABS" чёрного цвета.
- Система выборочного открывания, выдвигаемые шариковые направляющие. 1-й ящик выдвигается на 80%, ящик для ПФ - на 100%.
- Дополнительный ящик-пенал.
- Складной ключ. Встроенный пенал.

### Шкафы и узкие шкафы

- Корпуса и полки меламиновые. Цвет: алюминий, антрацит или белый.
- Дверцы и дополнительные верхние панели – меламиновые с декором под дерево, идентичным столешницам.
- Высокие шкафы оснащены одной фиксированной полкой. Другие полки регулируются по высоте с шагом 32 мм.
- На дверцах металлические ручки. Цвет: алюминий или антрацит. Межосевое расстояние: 96 мм.
- Для высоких шкафов 3-точечный замок. Для средних и низких шкафов 1-точечный замок. Стекло дверцы без замка.
- Стекло дверцы из закалённого безопасного стекла толщиной 6 мм. 2 варианта цвета: светло-серый глянцевый или чёрный глянцевый.
- Благодаря дополнительным металлическим полкам высокие шкафы позволяют размещать 5 рядов подвесных файлов.
- 4 установочных винта В. 35 мм. Длина хода: 15 мм.
- Ширина 80 см. Глубина шкафов без дверец: 40,7 см, глубина шкафов с дверцами: 42,6 см.

### Расположение электропроводки

- По горизонтали: квадратные заглушки, дополнительный жёлоб.
- По вертикали:
  - металлическая колонна, крепится под столешницей;
  - подвижный пластиковый кожух  $\varnothing$  64 мм, крепится под столешницей.

### Уход

Вода с мылом. Не использовать растворители.

## Сводная таблица столешниц и элементов рабочего места

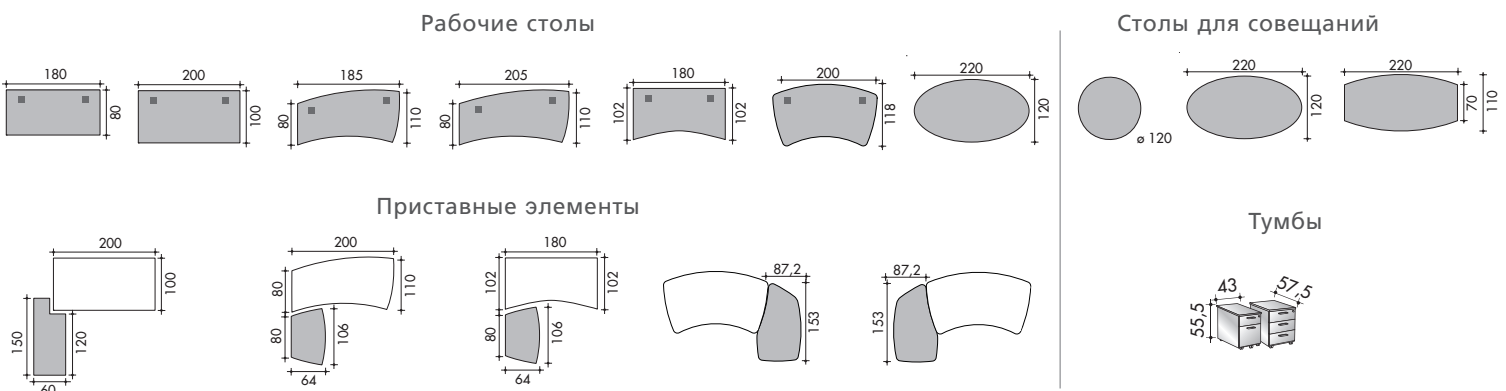

**Сводная таблица шкафов**

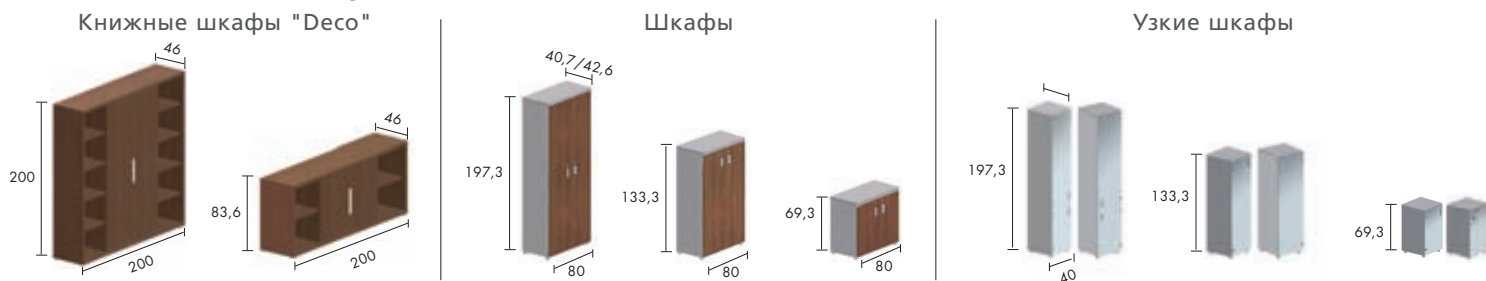

наименование	код	цена	код	цена
--------------	-----	------	-----	------

**Рабочие столы "Deco" - Опоры "Bridge"**

Прямоугольные столы. Дополнительно: ① ③ ④ ⑤ ⑥ ⑦.

	Ш. 180 x 80 см			3 095 204 + отд + цвет	980
	Ш. 200 x 100 см			3 095 208 + отд + цвет	1145
		<b>разворот слева</b>		<b>разворот справа</b>	
	Ш. 185 x 110 см	3 095 187 + отд + цвет	1110	3 095 184 + отд + цвет	1110
	Ш. 205 x 110 см	3 095 193 + отд + цвет	1175	3 095 190 + отд + цвет	1175
	Ш. 180 x 102 см			3 095 200 + отд + цвет	1045

**Приставные элементы "Deco"**

Развороты  
Для прямоугольных столов - на опорах.

	Ш. 150 x 60 см	3 095 241 + отд + цвет	440	3 095 236 + отд + цвет	440
Для прямоугольных столов - на несущей тумбе глуб. 60 см. 3 ящика, 1 из них для подвесных файлов.					
	Ш. 150 x 60 см	3 095 239 + отд + цвет	1000	3 095 234 + отд + цвет	1000
Для симметричных и асимметричных столов "Волна" - на опорах.					
	Ш. 106 x 64 см			3 095 225 + отд + цвет	405
Для симметричных и асимметричных столов "Волна" - на несущей тумбе глуб. 60 см. 3 ящика, 1 из них для подвесных файлов.					
	Ш. 106 x 64 см			3 095 223 + отд + цвет	975

**Рабочие столы "Deco" - Опоры "Frame"**















Прямоугольные столы. Дополнительно: ① ③ ④ ⑤ ⑥.















	Ш. 180 x 80 см			3 095 203 + отд + цвет	1095
	Ш. 200 x 100 см			3 095 207 + отд + цвет	1290
		<b>разворот слева</b>		<b>разворот справа</b>	
	Ш. 185 x 110 см	3 095 186 + отд + цвет	1235	3 095 183 + отд + цвет	1235
	Ш. 205 x 110 см	3 095 192 + отд + цвет	1285	3 095 189 + отд + цвет	1285
	Ш. 180 x 102 см			3 095 199 + отд + цвет	1170











**Приставные элементы "Deco"**

Развороты  
Для прямоугольных столов - на опорах.

	Ш. 150 x 60 см	3 095 240 + отд + цвет	485	3 095 235 + отд + цвет	485
Для прямоугольных столов - на несущей тумбе глуб. 60 см. 3 ящика, 1 из них для подвесных файлов.					
	Ш. 150 x 60 см	3 095 239 + отд + цвет	1000	3 095 234 + отд + цвет	1000

наименование	код	цена	код	цена
Для симметричных и асимметричных столов "Волна" - на опорах.				
 Ш. 106 x 64 см			3 095 224 + отд. + цвет	450
Для симметричных и асимметричных столов "Волна" - на несущей тумбе глуб. 60 см. 3 ящика, 1 из них для подвесных файлов.				
 Ш. 106 x 64 см			3 095 223 + отд. + цвет	975
<b>Рабочие столы "Diamant" - Опоры "Bridge" или "Frame"</b>				
Дополнительно: ② ④ ⑥.				
<b>Опоры "Bridge"</b>				
Прямоугольный стеклянный стол.				
 Ш. 200 x 100 см			3 095 208 + отд. + цвет	2105
<b>Опоры "Frame"</b>				
Прямоугольный стеклянный стол.				
 Ш. 200 x 100 см			3 095 207 + отд. + цвет	2250
<b>Рабочие столы "Deco" - Квадратные опоры</b>				
Дополнительно: ① ③ ④ ⑤ ⑥				
Прямоугольные столы.				
 Ш. 180 x 80 см			3 095 205 + отд. + цвет	855
 Ш. 200 x 100 см			3 095 209 + отд. + цвет	1015
Асимметричные столы "Волна".				
	<b>разворот слева</b>		<b>разворот справа</b>	
 Ш. 185 x 110 см	3 095 188 + отд. + цвет	970	3 095 185 + отд. + цвет	970
 Ш. 205 x 110 см	3 095 194 + отд. + цвет	1060	3 095 191 + отд. + цвет	1060
Симметричный стол "Волна".				
 Ш. 180 x 102 см			3 095 201 + отд. + цвет	865
Изогнутый стол. Дополнительно: ② ⑤.				
 Ш. 200 x 118 см			3 095 219 + отд. + цвет	1160
Овальный стол. Дополнительно: ②.				
 Ш. 220 x 120 см			3 095 221 + отд. + цвет	1160
<b>Приставные элементы "Deco"</b>				
Развороты				
	<b>разворот слева</b>		<b>разворот справа</b>	
Для прямоугольных столов - на опорах.				
 Ш. 150 x 60 см	3 095 242 + отд. + цвет	490	3 095 237 + отд. + цвет	490
Для прямоугольных столов - на несущей тумбе глуб. 60 см. 3 ящика, 1 из них для подвесных файлов.				
 Ш. 150 x 60 см	3 095 239 + отд. + цвет	1000	3 095 234 + отд. + цвет	1000
Для симметричных и асимметричных столов "Волна" - на опорах.				
 Ш. 106 x 64 см			3 095 226 + отд. + цвет	460

наименование	код	цена	код	цена	
Для симметричных и асимметричных столов "Волна" - на несущей тумбе глуб. 60 см. 3 ящика, 1 из них для подвесных файлов.					
	Ш. 106 x 64 см		3 095 223 + отд. + цвет	975	
Для изогнутых столов - на опорах.					
		<b>разворот слева</b>	<b>разворот справа</b>		
	Ш. 153 x 87 см	3 095 232 + отд. + цвет	615	3 095 229 + отд. + цвет	615
Для изогнутых столов - на несущей тумбе глуб. 60 см. 3 ящика, 1 из них для подвесных файлов.					
	Ш. 153 x 87 см	3 095 231 + отд. + цвет	1145	3 095 228 + отд. + цвет	1145
<b>Рабочие столы "Десо" - Треугольные опоры</b>					
Дополнительно: ① ③ ④ ⑤ ⑥.					
Прямоугольные столы.					
	Ш. 180 x 80 см		3 095 206 + отд. + SA	1180	
	Ш. 200 x 100 см		3 095 210 + отд. + SA	1365	
Асимметричные столы "Волна".					
		<b>разворот слева</b>	<b>разворот справа</b>		
	Ш. 185 x 110 см	3 095 196 + отд. + SA	1300	3 095 195 + отд. + SA	1300
	Ш. 205 x 110 см	3 095 198 + отд. + SA	1385	3 095 197 + отд. + SA	1385
Симметричный стол "Волна".					
	Ш. 180 x 102 см		3 095 202 + отд. + SA	1225	
Изогнутый стол. Дополнительно: ② ⑤.					
	Ш. 200 x 118 см		3 095 220 + отд. + SA	1355	
Овальный стол. Дополнительно: ②.					
	Ш. 220 x 120 см		3 095 222 + отд. + SA	1400	
<b>Приставные элементы</b>					
Развороты					
		<b>разворот слева</b>	<b>разворот справа</b>		
Для прямоугольных столов - на опорах.					
	Ш. 150 x 60 см	3 095 243 + отд. + SA	660	3 095 238 + отд. + SA	660
Для прямоугольных столов - на несущей тумбе глуб. 60 см. 3 ящика, 1 из них для подвесных файлов.					
	Ш. 150 x 60 см	3 095 239 + отд. + SA	1000	3 095 234 + отд. + SA	1000
Для симметричных и асимметричных столов "Волна" - на опорах.					
	Ш. 106 x 64 см		3 095 227 + отд. + SA	630	
Для симметричных и асимметричных столов "Волна" - на несущей тумбе глуб. 60 см. 3 ящика, 1 из них для подвесных файлов.					
	Ш. 106 x 64 см		3 095 223 + отд. + SA	975	
		<b>разворот слева</b>	<b>разворот справа</b>		
Для изогнутых столов - на опорах.					
	Ш. 153 x 87 см	3 095 233 + отд. + SA	785	3 095 230 + отд. + SA	785
Для изогнутых столов - на несущей тумбе глуб. 60 см. 3 ящика, 1 из них для подвесных файлов.					
	Ш. 153 x 87 см	3 095 231 + отд. + цвет	1145	3 095 228 + отд. + SA	1145

наименование	код	цена	код	цена
<b>Рабочие столы "Diamant" - Треугольные опоры</b>				
Изогнутый стеклянный стол. Дополнительно: ② ⑤.				
 Ш. 200 x 118 см			3 095 220 + отд. + SA	2585
Овальный стеклянный стол. Дополнительно: ②.				
 Ш. 220 x 120 см			3 095 222 + отд. + SA	2710
<b>Приставные элементы</b>				
		<b>разворот слева</b>		<b>разворот справа</b>
Стеклянные развороты для изогнутых столов - на опорах.				
 Ш. 153 x 87 см	3 095 233 + отд. + SA	1915	3 095 230 + отд. + SA	1915
Стеклянные развороты для изогнутых столов - на несущей тумбе глуб. 60 см. 3 ящика, 1 из них для подвесных файлов.				
 Ш. 153 x 87 м	3 095 231 + отд. + цвет	1870	3 095 228 + отд. + цвет	1870
<b>Тумбы</b>				
Металлические выкатные тумбы. Врезные ручки из "ABS" цвета алюминий. Задняя панель меламиновая – в цвет фасада. Ящики из "ABS" чёрного цвета. Система выборочного открывания. Выдвижные шариковые направляющие. 1 ящик выдвигается на 80%, ящик для Пф - на 100%. Дополнительный ящик-пенал (по запросу), складной ключ, встроенный пенал				
 2 ящика, 1 из них для подвесных файлов			3 095 106 + отд. + цвет	515
	3 ящика		3 095 107 + отд. + цвет	515
Меламиновые выкатные тумбы - корпуса, фасады и верхние панели с декором под дерево.				
Встроенный пенал. Система выборочного открывания ящиков. Выдвижение на 80 %. Центральный замок. Металлические ручки цвета алюминий SB. Ш. 43 x Г. 57,5 x В. 55,5 см.				
 2 ящика, 1 из них для подвесных файлов			3 095 681 + отд. + SB	400
	3 ящика		3 095 682 + отд. + SB	400
<b>Стол для совещаний "Deco"</b>				
Круглый стол Ø 120 см на 1 центральной опоре или на 4-х квадратных или треугольных опорах.				
 Квадратные опоры			3 095 136 + отд. + цвет	840
	Треугольные опоры		3 095 137 + отд. + цвет	1055
	Центральная опора		3 095 135 + отд. + цвет	1175
Овальный стол Ø 220 x 120 см на 4-х квадратных или треугольных опорах.				
 Квадратные опоры			3 095 130 + отд. + цвет	1160
	Треугольные опоры		3 095 131 + отд. + цвет	1480
	Центральная опора		3 095 129 + отд. + цвет	1985
Стол "Топпеау" Ø 220 x 110 см на 2-х центральных опорах или на 4-х квадратных или треугольных опорах.				
 Квадратные опоры			3 095 133 + отд. + цвет	1150
	Треугольные опоры		3 095 134 + отд. + цвет	1340
	Центральная опора		3 095 132 + отд. + цвет	2005
<b>Стол для совещаний "Diamant"</b>				
Круглый стеклянный стол Ø 120 см на 1 центральной опоре.				
 Центральная опора			3 095 135 + цвет + SA	2155
Овальный стеклянный стол Ш. 220 x 120 см на 4-х треугольных опорах.				
 Треугольные опоры			3 095 131 + цвет + SA	2845

наименование	код	цена
--------------	-----	------

## Библиотеки

Стеллаж. Полые металлические стойки цвета алюминий. Полки из закалённого безопасного глянцевое стекла толщиной 8 мм. Цвет: светло-серый или чёрный.



Ш. 120 см  
Ш. 180 см

3 095 628 + отд. + цвет 2015  
3 095 629 + отд. + цвет 2535

## Книжный шкаф "Десо"

Меламиновый каркас с декором под дерево толщ. 38 мм, края из "ABS" 2 мм. Меламиновые полки с декором под дерево толщ. 25 мм. Сдвигающаяся меламиновая дверца с декором под дерево на металлическом рельсе. Металлическая ручка цвета алюминий SB. Ш. 200 x 46 мм.



В. 83,6 см  
В. 200 см

3 095 685 + отд. + SB 1295  
3 095 630 + отд. + SB 2455

## Шафы

Высокие шкафы В. 197,3 x Ш. 80 x Г. 40,7 (без дверец) или Г. 42,6 см - 4 полки

	① Без дверец	3 095 633 + цвет	655
	② 2 глухие дверцы	3 095 640 + отд. + цвет	995
	③ 4 глухие дверцы	3 095 644 + отд. + цвет	1100
	④ 1/3 глухие дверцы + 2/3 стеклянные дверцы	3 095 658 + отд. + цвет + тон	1150
	⑤ 4 глухие дверцы + центральные ниши	3 095 647 + отд. + цвет	1025
	⑥ 1/3 глухие дверцы + 2/3 ниши	3 095 646 + отд. + цвет	855
	⑦ Гардероб	3 095 637 + отд. + цвет	970

Средние шкафы В. 133,3 x Ш. 80 x Г. 40,7 (без дверец) или Г. 42,6 см - 3 полки

	⑧ Без дверец	3 095 632 + цвет	520
	⑨ 2 глухие дверцы	3 095 639 + отд. + цвет	730
	⑩ 2 стеклянные дверцы	3 095 642 + тон. + цвет	920
	⑪ 1/2 глухие дверцы + 1/2 ниши	3 095 645 + отд. + цвет	675

Низкие шкафы В. 69,3 x Ш. 80 x Г. 40,7 (без дверец) или Г. 42,6 см - 1 полка

	⑫ Без дверец	3 095 634 + цвет	295
	⑬ 2 глухие дверцы	3 095 641 + отд. + цвет	550
	⑭ 2 стеклянные дверцы	3 095 643 + тон + цвет	725
	⑮ Холодильник	3 095 638 + отд. + цвет	1445

	наименование	код	цена
<b>Узкие шкафы</b>			
Комплект из 2-х меламиновых узких шкафов. Цвет: алюминий, антрацит или белый. Дверцы из белого лакированного или прозрачного матового стекла. Устанавливаются слева и справа от шкафов Ш. 80 см.			
⑯	⑯ В. 197,3 x Ш. 40 x Г. 40,7 см - 4 полки		
	Стекло	3 095 662 + отд. + цвет	1790
⑰	⑰ В. 133,3 x Ш. 40 x Г. 40,7 см - 3 полки		
	Стекло	3 095 663 + отд. + цвет	1220
⑱	⑱ В. 69,3 x Ш. 40 x Г. 40,7 см - 1 полка		
	Стекло	3 095 664 + отд. + цвет	855

## Дополнительно для эргономики

①	① Лицевые панели для прямоугольных, асимметричных и симметричных столов "Волна" версии "Deco". Рифлёные металлические прямые, В. 28 см. Крепятся непосредственно под столешницами.		
		Ш. 200 см	3 095 671 + цвет
	Ш. 180 см	3 095 670 + цвет	100
②	② Лицевые панели для изогнутых столов. Рифлёные металлические изогнутые. Для меламиновых столешниц "Deco". Крепятся непосредственно под столешницами, для стеклянных столешниц "Diamant" - к раме.		
		Для изогнутого стола	3 095 668 + SA
	Для овального стола	3 095 669 + SA	375
③	③ Подвесная подставка для СБ. Крепится винтами под столешницей. Высота и ширина регулируются для фиксации СБ. Цвет: алюминий SA или антрацит SC. Другие модели на стр. 74 - 76.		
		Подставка под СБ	6 443 001 + цвет
④	④ Кронштейн для плоского монитора. Высота регулируется от 5,5 до 37,5 см. 3 звена. Крепится к столешнице зажимом. Цвет: алюминий SB. Другие модели на стр. 74 - 76.		
		Простой	6 445 032 SB
	Двойной	6 445 002 SB	620
⑤	⑤ Бювар для изогнутого стола. Яловая кожа на металлической основе.		
		Бювар	3 343 484 YA

## Дополнительно для электропроводки

⑥	⑥ Полый круглый $\varnothing$ 60 или квадратный 60 x 60 мм (толщина 1,5 мм) кожух для проводов из стального листа, разрезанного лазером. Провода размещаются внутри колонны. Крепление только к столешницам "Deco" винтами-саморезами. Цвет: алюминий, чёрный или белый.		
		Круглый кожух	6 478 078 + цвет
	Квадратный кожух	6 478 077 + цвет	65
⑦	⑦ 2-канальный подвижный пластиковый кожух для вертикальной электропроводки $\varnothing$ 6,4 см. Цвет: алюминий OI или белый OG. Для прямоугольных, симметричных и асимметричных столов "Волна" версии "Deco".		
		Вертикальный подвижный кожух	6 478 001 + цвет

в каталоге стр. 214 - 223

## Гарантия, нормы, сертификаты и варианты отделки



4 варианта отделки столешниц

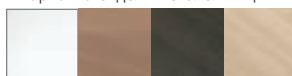

Лакированное белое блестящее стекло **GK** На складе Только для разворотов  
 Орех **MI** На складе  
 Коричневый дуб **ML** На складе  
 Белый дуб **MN**

1 вариант цвета металлических опор столов для совещаний



Алюминий **SB** На складе

1 вариант отделки меламиновых корпусов шкафов



Серый алюминий **MH** На складе

2 варианта цвета стеклянных дверей

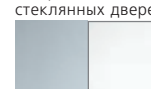

Прозрачное матовое стекло **GA** На складе  
 Лакированное белое блестящее стекло **GK**

## Описание продукции

- Панели из однородных агломерированных частиц плотностью 650 кг/м<sup>2</sup>.
- "Экосертификат" соответствия норме FSC, гарантирующий, что используемая древесина частично или полностью поставляется из лесных хозяйств, ведущих ответственное лесопользование. Наши столешницы состоят из материалов, имеющих сертификат FSC-STD-40-004 (верс. 01).
- Панели имеют сертификат "E1" (контроль выделения формальдегидов) с 6,5 мг HСNO/100 мг и отвечают норме NF EN 717-2.
- Панели покрыты облицовочным слоем, пропитанным полимером (меламином), с рисунком под дерево.
- Термоклеенные боковые края из "ABS" толщиной 2 мм скруглены в верхней и нижней части для комфортного пользования.
- Невоспламеняемость столешниц: в соответствии с нормой NF-EN 13501-1, панели из частиц толщиной 18 мм и выше имеют категорию невоспламеняемости М3 (средний уровень невоспламеняемости).

### Столешницы

- Толщина 38 мм, меламиновое покрытие.
- Крепление к каркасу при помощи металлических винтовых соединений.
- Разворот: двусторонняя столешница из стекла, белого лакированного с обратной стороны и блестящего с внешней стороны. Толщ. 8 мм.

### Опоры

- Меламиновые опоры-панели толщ. 38 мм на упорах Ш. 90 x 33 мм, современная функциональная облицовка, установочные винты.
- Высота стола: 740 мм.

### Лицевая панель

- Каркасообразующая меламиновая лицевая панель толщ. 20 мм, высота: 350 мм. Крепление при помощи металлических винтовых соединений. Обеспечивает прочность конструкции.

### Тумбы

- Важный элемент ансамбля: большая несущая тумба с 3 ящиками располагается всегда рядом с рабочим столом, создавая таким образом дополнительное пространство для работы. Под верхней панелью расположен выдвижной пенал на направляющих.

### Шкафы и узкие шкафы

- Меламиновые корпуса и полки цвета серый алюминий MH. Меламиновые двери и верхние отделочные панели под дерево.
- Высокие шкафы оснащены одной фиксированной полкой. Другие полки регулируются по высоте с шагом 32 мм.
- На дверцах металлические ручки. Цвет: алюминий или антрацит. Межосевое расстояние: 96 мм.
- Для высоких шкафов 3-точечный замок. Для средних и низких шкафов 1-точечный замок. Стеклянные двери без замка.
- Стеклянные двери из закаленного небьющегося стекла толщ. 6 мм. 2 варианта цвета: светлое матовое или лакированное белое блестящее стекло (аналогично развороту).
- Благодаря дополнительным металлическим полкам высокие шкафы позволяют размещать 5 рядов подвесных файлов.
- 4 установочных винта В. 35 мм, длина хода: 15 мм.
- Ширина 80 см. Глубина 40,7 мм без дверей, 42,6 см с дверцами.

### Расположение электропроводки

- По горизонтали: металлический кожух. Крепится на лицевую панель.
- По вертикали:
  - 5-секционный кожух из "ABS", крепится на опоры или тумбу с двух сторон (крепёж прилагается);
  - подвижный пластиковый кожух  $\varnothing$  64 мм, крепится под столешницей.

### Уход

Вода с мылом. Не использовать растворители.

## Сводная таблица

### Рабочие столы

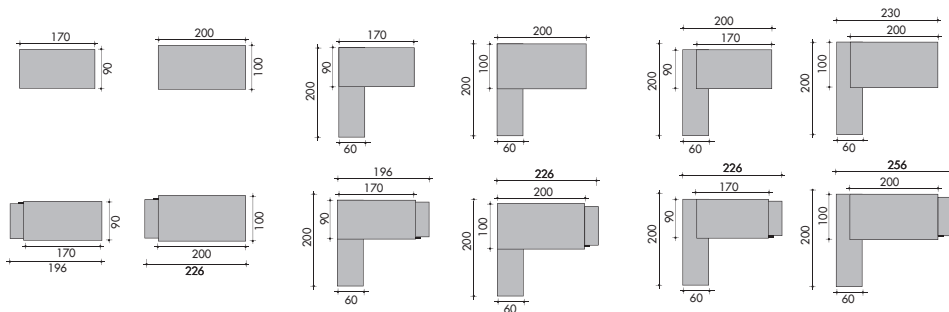

### Тумбы



### Столешницы для совещаний

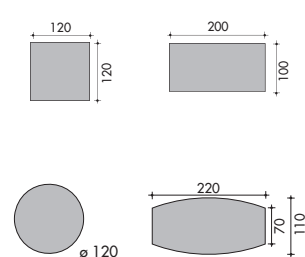

### Библиотеки "Десо"

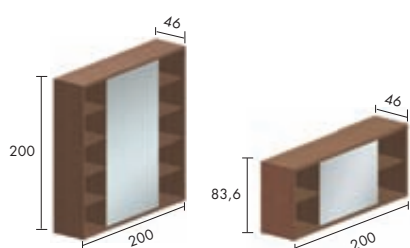

### Шкафы

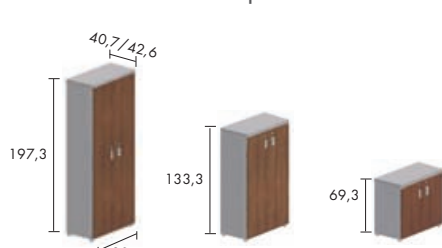



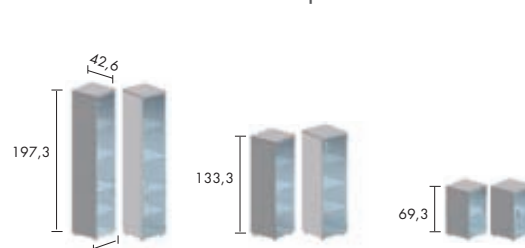















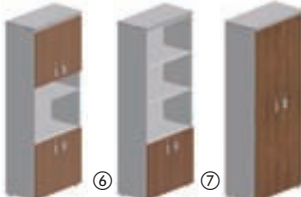

### Узкие шкафы



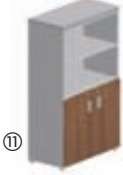



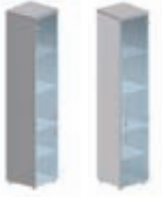
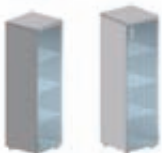







Разнообразные решения: деревянные двери, стеклянные двери, библиотеки и др. см. на стр. 144-145.

	наименование	код	цена
<b>Рабочие столы</b>			
Отдельные столы с 2-мя опорами-панелями. Дополнительно: ① ② ③ ④ ⑤ ⑥ ⑦			
	Ш. 170 x Г. 90 см	3 623 026 + отд. + отд.	980
	Ш. 200 x Г. 100 см	3 623 036 + отд. + отд.	1170
Стол с 1 опорой-панелью и 1 разворотом без отступа (справа или слева). Дополнительно: ① ② ③ ④ ⑤ ⑥ ⑦			
	Ш. 170 x Г. 200 см разворот с меламиновой столешницей	3 623 014 + отд. + отд.	1775
	разворот со стеклянной столешницей	3 623 014 + отд. + GK	2570
	Ш. 200 x Г. 200 см разворот с меламиновой столешницей	3 623 018 + отд. + отд.	1960
	разворот со стеклянной столешницей	3 623 018 + отд. + GK	2740
Стол с 1 опорой-панелью и 1 разворотом с отступом (справа или слева). Дополнительно: ① ② ③ ④ ⑤ ⑥ ⑦			
	Ш. 200 x Г. 200 см разворот с меламиновой столешницей	3 623 006 + отд. + отд.	1835
	разворот со стеклянной столешницей	3 623 006 + отд. + GK	2600
	Ш. 230 x Г. 200 см разворот с меламиновой столешницей	3 623 010 + отд. + отд.	1995
	разворот со стеклянной столешницей	3 623 010 + отд. + GK	2765
Стол с 1 опорой-панелью и 1 большой тумбой с 3-мя ящиками (справа или слева). Дополнительно: ① ② ③ ④ ⑤ ⑥ ⑦			
	Ш. 196 x Г. 90 см	3 623 029 + отд. + отд.	1710
	Ш. 226 x Г. 100 см	3 623 039 + отд. + отд.	2405
Стол с 1 большой тумбой с 3-мя ящиками и 1 разворотом без отступа (справа или слева). Дополнительно: ① ② ③ ④ ⑤ ⑥ ⑦			
	Ш. 196 x Г. 200 см разворот с меламиновой столешницей	3 623 015 + отд. + отд.	2405
	разворот со стеклянной столешницей	3 623 015 + отд. + GK	3305
	Ш. 226 x Г. 200 см разворот с меламиновой столешницей	3 623 019 + отд. + отд.	2760
	разворот со стеклянной столешницей	3 623 019 + отд. + GK	3485
Стол с 1 большой тумбой с 3-мя ящиками и 1 разворотом с отступом (справа или слева). Дополнительно: ① ② ③ ④ ⑤ ⑥ ⑦			
	Ш. 226 x Г. 200 см разворот с меламиновой столешницей	3 623 007 + отд. + отд.	2550
	разворот со стеклянной столешницей	3 623 007 + отд. + GK	3335
	Ш. 256 x Г. 200 см разворот с меламиновой столешницей	3 623 011 + отд. + отд.	2600
	разворот со стеклянной столешницей	3 623 011 + отд. + GK	3515

наименование		код	цена
<b>Тумбы</b>			
Меламиновые выкатные тумбы корпус, фасад и верхняя панель с отделкой под дерево.			
Встроенный пенал. Выборочное открывание ящиков, извлечение на 80%. Общий замок. Металлические ручки цвета алюминий. Ш. 42 x Г. 55,4 x В. 55,5 см.			
	2 ящика, 1 из них для ПФ	3 623 105 + отд. + SB	480
	3 ящика	3 623 106 + отд. + SB	480
<b>Столы для совещаний</b>			
Меламиновые столешницы. Квадратные и прямоугольные столы на 4-х полых металлических опорах цвета алюминий. Столы "Топнеау" и круглые столы на 2-х центральных металлических опорах цвета алюминий.			
	Ш. 120 x 120 см	3 623 049 + отд. + SB	785
	Ш. 200 x 100 см	3 623 046 + отд. + SB	965
	Ø 120 см	3 107 005 + отд. + SB	985
	Ш. 220 x 110 см	3 107 004 + отд. + SB	1710
<b>Библиотеки "Десо"</b>			
Меламновый корпус с отделкой под дерево толщ. 38 мм, края из "ABS" 2 мм. Меламиновые полки под дерево толщ. 25 мм.			
Сдвигающаяся дверца из лакированного белого блестящего стекла, на металлическом рельсе. Металлическая ручка цвета алюминий. Ш. 200 x Г. 46 мм.			
	① В. 200 см	3 623 053 + отд. + GK	3200
	② В. 83,6 см	3 623 107 + отд. + GK	1920
<b>Шкафы</b>			
Дополнительно: ⑧ ⑨ ⑩ ⑪ ⑫ ⑬.			
Высокие шкафы В. 197,3 x Ш. 80 x Г. 40,7 (без дверец) или Г. 42,6 см - 4 полки			
	① Без дверец	3 623 097 МН	655
	② 2 глухие дверцы	3 623 068 + отд. + МН	995
	③ 4 глухие дверцы	3 623 074 + отд. + МН	1100
	④ 1/3 глухие дверцы + 2/3 стеклянные лакированные дверцы	3 623 081 + отд. + МН GK	1150
	1/3 глухие дверцы + 2/3 стеклянные матовые дверцы	3 623 081 + отд. + МН GA	1150
	⑤ 4 глухие дверцы + центральная ниша с книжной полкой	3 623 080 + отд. + МН	1025
	⑥ 1/3 глухие дверцы + 2/3 книжные полки	3 623 077 + отд. + МН	855
	⑦ Гардероб	3 623 062 + отд. + МН	970

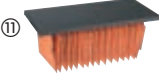
наименование		код	цена
Средние шкафы В. 133,3 х Ш. 80 х Г. 40,7 (без дверец) или Г. 42,6 см - 3 полки			
	⑧ Без дверец	3 623 096 МН	520
	⑨ 2 глухие дверцы	3 623 067 + отд. + МН	730
	⑩ 2 стеклянные дверцы		
	- лакированное стекло	3 623 070 + GK МН	920
	- матовое стекло	3 623 070 + GA МН	920
			
	⑪ 1/2 глухие дверцы + 1/2 книжные полки	3 623 076 + отд. + МН	675
Низкие шкафы В. 69,3 х Ш. 80 х Г. 40,7 (без дверец) или Г. 42,6 см - 1 полка			
	⑫ Без дверец	3 623 095 МН	295
	⑬ 2 глухие дверцы	3 623 066 + отд. + МН	550
	⑭ 2 стеклянные дверцы		
	- лакированное стекло	3 623 069 + GK МН	725
	- матовое стекло	3 623 069 + GA МН	725
			
	⑮ Холодильник	3 623 063 + отд. + МН	1445
<b>Узкие шкафы</b>			
Меламиновый корпус цвета алюминий. Стеклянные дверцы: белое лакированное или прозрачное матовое стекло. Располагаются справа и слева от шкафов Ш 80 см. Дополнительно: ⑧ ⑨ ⑬.			
Узкие шкафы В. 197,3 х Ш. 40 х Г. 42,6 см - 4 полки			
	⑯ Комплект из 2-х узких шкафов		
	Лакированное стекло	3 623 100 GK МН	1790
	Матовое стекло	3 623 100 GA МН	1790
В. 133,3 х Ш. 40 х Г. 42,6 см - 3 полки			
	⑰ Комплект из 2-х узких шкафов		
	Лакированное стекло	3 623 102 GK МН	1220
	Матовое стекло	3 623 102 GA МН	1220
В. 69,3 х Ш. 40 х Г. 42,6 см - 1 полка			
	⑱ Комплект из 2-х узких шкафов		
	Лакированное стекло	3 623 101 GK МН	855
	Матовое стекло	3 623 101 GA МН	855

	наименование	код	цена
<b>Дополнительно для рабочих столов</b>			
	① Бювар	3 623 042 YA	335
	② 2-канальный пластиковый кожух для вертикальной электропроводки цвета алюминий. Крепление к столешнице винтами-саморезами или зажимом.	3 623 041 OI	75
	③ Уголки для проводов (комплект 2 шт.). Комплект из 2-х уголков. Крепление под столешницей винтами-саморезами.	3 623 058 OF	25
	④ Многофункциональный кожух из "ABS" чёрного цвета, 4 отделения. Крепится с двух сторон.	3 623 043 OF	25
	⑤ Полочка "Confort" для клавиатуры, размещается под столешницей. Металл цвета алюминий. Регулировка высоты от 7 до 10,5 см. Ш. 60 см.	3 623 082 SA	205
	⑥ Подставка "Design" для СБ, крепится под столешницей винтами-саморезами. Регулировка ширины от 8 до 22 см, высоты - от 27 до 49 см. Металл цвета алюминий.	3 623 054 SA	180
	⑦ Тумба "Design" для СБ. Металлический перфорированный корпус цвета алюминий на колёсиках. Ш. 25 x Г. 51 x В. 58,3 см.	3 623 083 SA	305
<b>Дополнительно для шкафов и узких шкафов</b>			
	⑧ Верхняя отделочная панель, края прямые, глубина 43,2 см, толщ. 25 мм. Ш. 80 см Ш. 160 см	3 623 086 + отд. 3 623 087 + отд.	80 150
	⑨ Комплект из 2-х рельсов для подвесных файлов. Крепятся под меламиновыми полками винтами-саморезами. Комплект из 2-х рельсов	3 623 094 OF	55
	⑩ Дополнительная меламиновая полка	3 623 084 MH	55
	⑪ Дополнительная металлическая полка для подвесных файлов	3 623 085 SC	55
	⑫ Металлические выдвижные рамы чёрного цвета для подвесных файлов	2 404 543 SG	195
<b>Боковые панели. Толщ. 16 мм. Высота панели = высота шкафа + толщина верхней панели (со сроком поставки 6 недель).</b>			
	⑬ Комплект 2 шт.: В. 69,3 см В. 133,3 см В. 197,3 см	3 107 003 + отд. 3 107 001 + отд. 3 107 002 + отд.	105 165 225