

ПРАЙС-ЛИСТ

Февраль 2013

Мебель для персонала

Мебель для руководителей

Мебель для переговорных

Мебель для приемных

Кресла и стулья

Мебель для персонала

BRIDGE	4
PORTE	10
EDEN	16
DOMINO	19
Шкафы и тумбы	22

Мебель для руководителей

LEADER	28
K.WEST	30
CORVET	32
LITA	34
CARRE	36
ORBIS	39
KENWOOD	42
BOSFOR	44
MEMPHIS	46
CAMBRIDGE	48

Мебель для переговорных

LEADER	52
K.WEST	52
ORBIS, CARRE	53
CORVET	54
LITA	54
BOSFOR	55
MEMPHIS	55
KENWOOD	55
BRIDGE	56
PORTE	56
EDEN	56
DOMINO	56
CONNECT	60

Мебель для приёмных

QUADRA	62
AZUREA	64

Кресла и стулья

EVAN	67
TAKTIK	67
ACTIV PLUS	68
REFLEX	68
SKILL AIR	69
ATLANTIA	69
QUATTRO	70
MAS	70
BIFLEX	71
COMPACT	71
CLASSIC EXECUTIVE	72
MADERA	72
INTEGRA	73
SENIOR	73
PASSE-PARTOUT	74
HIGHWAY	75
DAY MESH	75



Мебель для персонала

BRIDGE	4
PORTE	10
EDEN	16
DOMINO	19
Шкафы и тумбы	22

Мебель для персонала «BRIDGE»

Гарантия и варианты отделки:

**ГАРАНТИЯ
2
ГОДА**

5 вариантов цвета столешниц на складе в Москве:



Бук HE Выбеленный дуб CH Венге WE Серый GR Орех AR

Под заказ:



Белый BL Титан TI

Корпуса шкафов, панель-экраны, лицевые панели:

Опоры:

на складе под заказ:



Алюминий AL Белый WT

Пример кодировки: **BR126 WE AL**

код отделка столешниц отделка опор

- Высота рабочих столов – 72 см.
- Толщины:
 - столешниц, топов – 25 мм,
 - фасадов шкафов и тумб – 18 мм,
 - корпуса шкафов и тумб – 18 мм,
 - лицевых панелей и настольных экранов – 18 мм.
- Материал – ДСП, плотностью 650 кг/м³.
- Края прямые, облицованные противоударной кромкой ПВХ толщиной 2,0 мм.
- Покрытие – меламин с антибликовой обработкой.
- Тип каркаса: балочный на «П»-образных опорах
- треугольного сечения фиксированной высоты.
- Регулировки высот: установочными винтами, длина хода установочных винтов – 20 мм.
- Столешницы рабочих столов оборудованы клапанами для вывода кабелей оргтехники.
- металлический вертикальный кабель-канал на откидном кожухе опоры;
- горизонтальный кабель-канал в металлическом кожухе.
- Шкафы и тумбы стр. 22-25.

СВОДНАЯ ТАБЛИЦА «BRIDGE»

ПРЯМОУГОЛЬНЫЕ СТОЛЫ

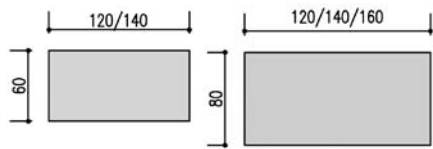

СТОЛЫ ДЛЯ СОВЕЩАНИЙ

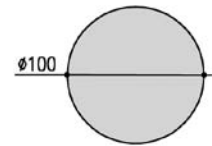

АСИММЕТРИЧНЫЕ СТОЛЫ

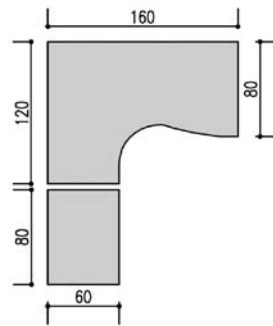

ПРИСТАВНЫЕ ЭЛЕМЕНТЫ

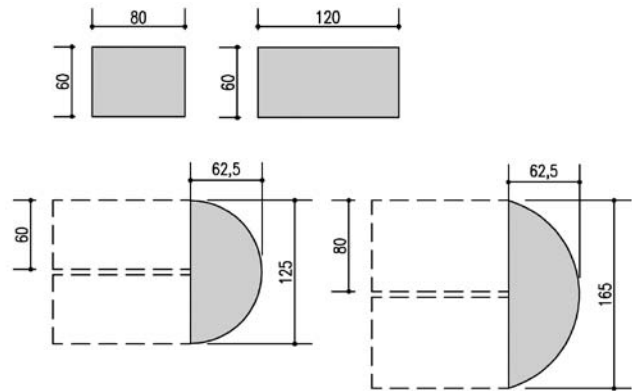

ПРЯМОУГОЛЬНЫЕ СТОЛЫ

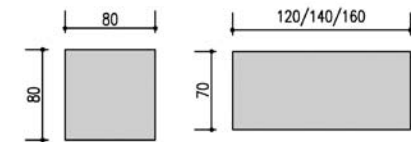

АСИММЕТРИЧНЫЕ СТОЛЫ

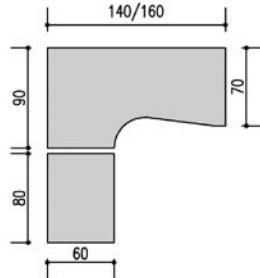

ПОД ЗАКАЗ

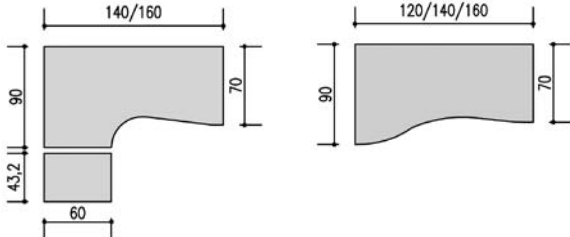

СИММЕТРИЧНЫЕ СТОЛЫ

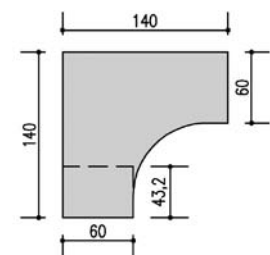



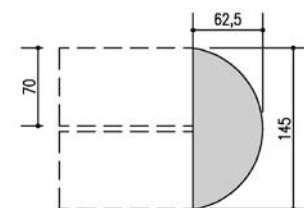



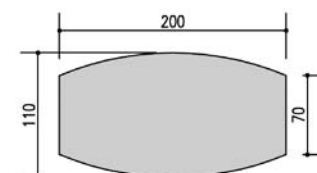

ПРИСТАВНЫЕ ЭЛЕМЕНТЫ















СТОЛЫ ДЛЯ СОВЕЩАНИЙ







		коды	цена
	Стол 120 x 60 см	BR126 +отд.+отд.	354
	Стол 140 x 60 см	BR146 +отд.+отд.	365
	Стол 120 x 80 см	BR128 +отд.+отд.	360
	Стол 140 x 80 см	BR148 +отд.+отд.	382
	Стол 160 x 80 см	BR168 +отд.+отд.	398
	Приставной стол 120 x 60 см	BRP126 +отд.+отд.	213
	Приставной стол 140 x 60 см	BRP146 +отд.+отд.	223
	Приставной стол 120 x 80 см	BRP128 +отд.+отд.	256
	Приставной стол 140 x 80 см	BRP148 +отд.+отд.	267
	Приставной стол 160 x 80 см	BRP168 +отд.+отд.	273
	Составные столы на 2 рабочих места 120 x 80 см	BR2T128 +отд.+отд.	583
	Приставные составные столы на 2 рабочих места 120 x 80 см	PB2TP128 +отд.+отд.	403
	Составные столы на 2 рабочих места 140 x 80 см	BR2T148 +отд.+отд.	610
	Приставные составные столы на 2 рабочих места 140 x 80 см	PB2TP148 +отд.+отд.	409
	Составные столы на 2 рабочих места 160 x 80 см	BR2T168 +отд.+отд.	632
	Приставные составные столы на 2 рабочих места 160 x 80 см	PB2TP168 +отд.+отд.	420
	Стол 160 x 120 см, левый разворот	BR1612G +отд.+отд.	425
	Стол 160 x 120 см, правый разворот	BR1612D +отд.+отд.	425
<i>При покупке отдельного стола (без приставной тумбы) следует доукомплектовать стол опорой-колонной K4406</i>			
	Приставной стол 160 x 120 см, левый разворот	BRP1612G +отд.+отд.	311
	Приставной стол 160 x 120 см, правый разворот	BRP1612D +отд.+отд.	311
	Составные столы на 2 рабочих места 160 x 120 см	BR2T1612 +отд.+отд.	714
	Приставные составные столы на 2 рабочих места 160 x 120 см	PB2TP1612 +отд.+отд.	452
	Стол переговорный 200 x 110 см	BR200CHAL	523
	Стол переговорный 200 x 110 см	BR200WEAL	523
	Приставной стол 80 x 60 см	BRP806 +отд.+отд.	229
	Приставной стол 120 x 60 см	BRS126 +отд.+отд.	338









НА СКЛАДЕ В МОСКВЕ

		коды	цена
	Стол круглый Ø 100 см	UP100 +отд.+отд.	245
	Конференц-приставка 125 x 62,5 см Конференц-приставка 165 x 62,5 см	UNP125 +отд.+отд. UNP165 +отд.+отд.	98 114
	Лицевая панель 30 x 56 см Лицевая панель 30 x 96 см Лицевая панель 30 x 116 см Лицевая панель 30 x 136 см	UVF080TI UVF120TI UVF140TI UVF160TI	27 33 38 44
	Экран настольный 41 x 79 см Экран настольный 41 x 119 см Экран настольный 41 x 139 см Экран настольный 41 x 159 см	UNCEP080TI +отд.+отд. UNCEP120TI +отд.+отд. UNCEP140TI +отд.+отд. UNCEP160TI +отд.+отд.	39 45 50 56
	Экран для столов типа «bench» 35,8 x 94 см Экран для столов типа «bench» 35,8 x 114 см Экран для столов типа «bench» 35,8 x 134 см	PBPAN120 +отд.+отд. PBPAN140 +отд.+отд. PBPAN160 +отд.+отд.	76 82 87
	Настольная полка 25 x 80 см	UTA086 +отделка столешниц	87
	Полка для столов типа «bench» 35,8x94 см Полка для столов типа «bench» 35,8x114 см Полка для столов типа «bench» 35,8x134 см	PBRA120 +отд.+отд. PBRA140 +отд.+отд. PBRA160 +отд.+отд.	109 109 114
	Опора-колонна цвет AL 5x69,5 см	K4406	44
	Вертикальный кабель-канал 4,5x63,2 см	K7021	22
	Горизонтальный кабель-канал 5,2x27 см	UNHC	11
	Центральный кожух и оснастка для крепления аксессуаров 20x120 см 20x140 см 20x160 см	PBC120 + отделка опор PBC140 + отделка опор PBC160 + отделка опор	109 114 125
	Механизм слайдинга финальный элемент Механизм слайдинга центральный элемент	PBSLFIN080 PBSLCEN080	82 55









Мебель для персонала «BRIDGE»

		коды	цена
 <p>1. 2.</p>	<p>1. Подставка под СБ 20х30х20 см 2. Подставка под СБ 27х52х53 см</p>	<p>UNSCU SCU53ALAL</p>	<p>87 87</p>
	<p>Лоток для бумаг с креплением к оснастке для аксессуаров 30х30х10 см</p>	<p>PBPAP + отделка опор</p>	<p>82</p>
	<p>Лоток для бумаг 15х38х6 см</p>	<p>GACBPL1</p>	<p>60</p>
	<p>Стакан для карандашей 8,5х9,5х9 см</p>	<p>GACBPC1</p>	<p>16</p>
	<p>Лоток для бумаг 27х35х6 см Рельс для аксессуаров 5х90 см</p>	<p>GACBBC1 GACBRSA90</p>	<p>60 22</p>

ПОД ЗАКАЗ

		коды	цена
	Стол 80 x 80 см	BRS088 +отд.+отд.	332
	Стол 120 x 70 см Стол 140 x 70 см Стол 160 x 70 см	BR127 +отд.+отд. BR147 +отд.+отд. BR167 +отд.+отд.	360 382 398
	Приставной стол 80 x 80 см	BRPS088 +отд.+отд.	234
	Приставной стол 120 x 70 см Приставной стол 140 x 70 см Приставной стол 160 x 70 см	BRP127 +отд.+отд. BRP147 +отд.+отд. BRP167 +отд.+отд.	256 267 273
<i>Прямоугольные, составные и приставные столы глубиной 70 см имеют нависание столешницы над опорами по 10 см.</i>	Составные столы на 2 рабочих места 80 x 80 см	BR2TS080 +отд.+отд.	529
	Приставные составные столы на 2 рабочих места 80 x 80 см	PB2TPS088 +отд.+отд.	365
	Составные столы на 2 рабочих места 120 x 70 см	BR2T127 +отд.+отд.	550
	Приставные составные столы на 2 рабочих места 120 x 70 см	PB2TP127 +отд.+отд.	376
	Составные столы на 2 рабочих места 140 x 70 см	BR2T147 +отд.+отд.	594
	Приставные составные столы на 2 рабочих места 140 x 70 см	PB2TP147 +отд.+отд.	392
	Составные столы на 2 рабочих места 160 x 70 см	BR2T167 +отд.+отд.	616
	Приставные составные столы на 2 рабочих места 160 x 70 см	PB2TP167 +отд.+отд.	403
	Стол 140 x 90(70) см, левый разворот	BR149G +отд.+отд.	382
	Стол 140 x 90(70) см, правый разворот	BR149D +отд.+отд.	382
	Стол 160 x 90(70) см, левый разворот	BR169G +отд.+отд.	398
	Стол 160 x 90(70) см, правый разворот	BR169D +отд.+отд.	398
	Приставной стол 140 x 90(70) см, левый разворот	BRP149G +отд.+отд.	354
	Приставной стол 140 x 90(70) см, правый разворот	BRP149D +отд.+отд.	354
	Приставной стол 160 x 90(70) см, левый разворот	BRP169G +отд.+отд.	294
	Приставной стол 160 x 90(70) см, правый разворот	BRP169D +отд.+отд.	294
	Составные столы на 2 рабочих места ассиметричные 140 x 90(70) см	BR2T149 +отд.+отд.	627
	Приставные составные столы на 2 рабочих места ассиметричные 140 x 90(70) см	PB2TP149 +отд.+отд.	420
	Составные столы на 2 рабочих места ассиметричные 160 x 90(70) см	BR2T169 +отд.+отд.	638
	Приставные составные столы на 2 рабочих места ассиметричные 160 x 90(70) см	PB2TP169 +отд.+отд.	436

Мебель для персонала «BRIDGE»

		коды	цена	
	Стол на несущей тумбе, левый разворот, 140 x 140 см	BR1414G +отд.+отд.	610	
	Стол на несущей тумбе, правый разворот, 140 x 140 см	BR1414D +отд.+отд.	610	
	Приставной стол, симметричный, 140 x 140 см	BRP1414 +отд.+отд.	501	
	Составные столы на 2 рабочих места симметричные 140 x 140 см, опорная тумба	BR2T1414 +отд.+отд.	1 079	
	Приставные составные столы на 2 рабочих места симметричные 140 x 140 см, опорная тумба	PB2TP1414 +отд.+отд.	763	
	Стол «Волна» 120 x 90(70) см, левый разворот	BR129GV +отд.+отд.	365	
	Стол «Волна» 120 x 90(70) см, правый разворот	BR129DV +отд.+отд.	365	
	Стол «Волна» 140 x 90(70) см, левый разворот	BR149GV +отд.+отд.	382	
	Стол «Волна» 140 x 90(70) см, правый разворот	BR149DV +отд.+отд.	382	
	Стол «Волна» 160 x 90(70) см, левый разворот	BR169GV +отд.+отд.	398	
	Стол «Волна» 160 x 90(70) см, правый разворот	BR169DV +отд.+отд.	398	
	Приставной стол «Волна» 120 x 90(70) см, левый разворот	BRP129GV +отд.+отд.	273	
	Приставной стол «Волна» 120 x 90(70) см, правый разворот	BRP129DV +отд.+отд.	273	
	Приставной стол «Волна» 140 x 90(70) см, левый разворот	BRP149GV +отд.+отд.	273	
	Приставной стол «Волна» 140 x 90(70) см, правый разворот	BRP149DV +отд.+отд.	273	
	Приставной стол «Волна» 160 x 90(70) см, левый разворот	BRP169GV +отд.+отд.	289	
	Приставной стол «Волна» 160 x 90(70) см, правый разворот	BRP169DV +отд.+отд.	289	
		Составные столы на 2 рабочих места «Волна» 120 x 90(70) см	BR2T129V +отд.+отд.	572
Приставные составные столы на 2 рабочих места «Волна» 120 x 90(70) см		PB2TP129V +отд.+отд.	387	
Составные столы на 2 рабочих места «Волна» 140 x 90(70) см		BR2T149V +отд.+отд.	616	
Приставные составные столы на 2 рабочих места «Волна» 140 x 90(70) см		PB2TP149V +отд.+отд.	414	
Составные столы на 2 рабочих места «Волна» 160 x 90(70) см		BR2T169V +отд.+отд.	638	
Приставные составные столы на 2 рабочих места «Волна» 160 x 90(70) см		PB2TP169V +отд.+отд.	425	
		Стол переговорный 200 x 110 см	BR200 +отд.+отд.	523
			Конференц-приставка 145 x 62,5 см	UNP145 +отд.+отд.

Мебель для персонала «PORTE»

Гарантия и варианты отделки:

**ГАРАНТИЯ
2
ГОДА**

5 вариантов цвета столешниц на складе в Москве:

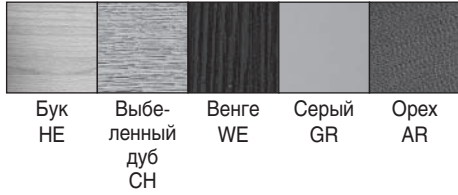

Под заказ:



Корпуса шкафов, панель-экраны, лицевые панели:



Опоры:

на складе

под заказ:



Пример кодировки: **PR126 WE AL**

код

отделка столешниц

отделка опор

Описание продукции

- Высота рабочих столов – 72 см.
- Толщины:
 - столешниц, топов – 25 мм,
 - фасадов шкафов и тумб – 18 мм,
 - корпуса шкафов и тумб – 18 мм,
 - лицевых панелей и настольных экранов – 18 мм.
- Материал – ДСП, плотностью 650 кг/м³.
- Края прямые, облицованные противоударной кромкой ПВХ толщиной 2,0 мм.
- Покрытие – меламин с антибликовой обработкой.

- Тип каркаса: балочный на «П»-образных опорах фиксированной высоты из трубы прямоугольного сечения 50 x 50 мм.
- Регулировки высот: установочными винтами, длина хода установочных винтов – 20 мм.
- Столешницы рабочих столов оборудованы клапанами для вывода кабелей оргтехники.

Дополнительно:

- горизонтальный кабель-канал в металлическом кожухе;
- металлический вертикальный кабель-канал на откидном кожухе опоры.
- Шкафы и тумбы стр. 22-25.

СВОДНАЯ ТАБЛИЦА «PORTE»

НА СКЛАДЕ В МОСКВЕ

ПРЯМОУГОЛЬНЫЕ СТОЛЫ

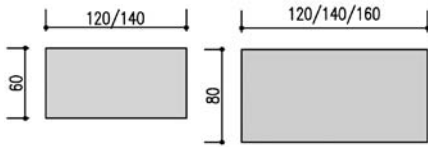

СТОЛЫ ДЛЯ СОВЕЩАНИЙ

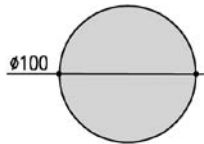

АСИММЕТРИЧНЫЕ СТОЛЫ

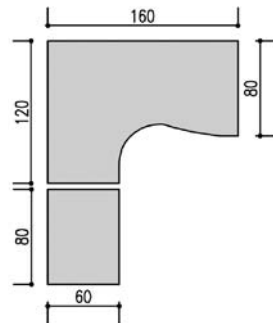

ПРИСТАВНЫЕ ЭЛЕМЕНТЫ

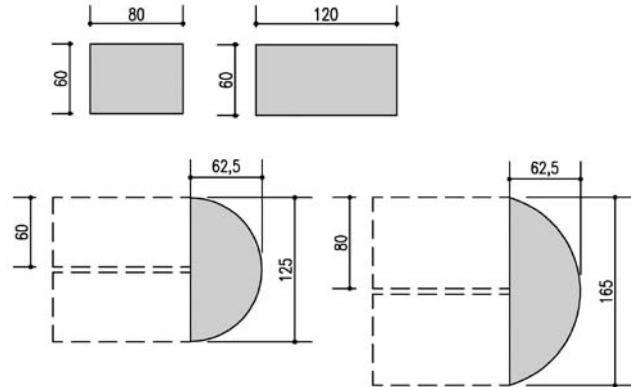

ПРЯМОУГОЛЬНЫЕ СТОЛЫ

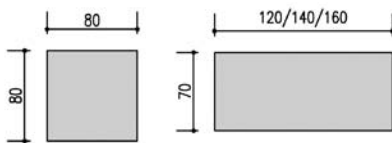

АСИММЕТРИЧНЫЕ СТОЛЫ

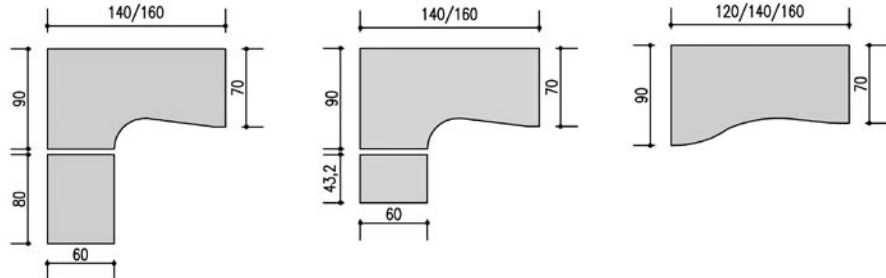

СИММЕТРИЧНЫЕ СТОЛЫ

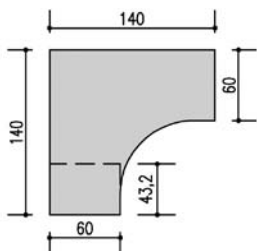



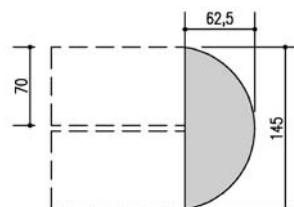



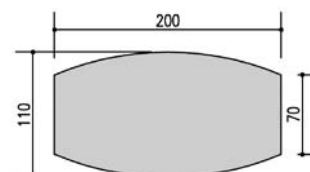

ПРИСТАВНЫЕ ЭЛЕМЕНТЫ















СТОЛЫ ДЛЯ СОВЕЩАНИЙ







		коды	цена
	Стол 120 x 60 см	PR126 +отд. +отд.	294
	Стол 140 x 60 см	PR146 +отд. +отд.	305
	Стол 120 x 80 см	PR128 +отд. +отд.	311
	Стол 140 x 80 см	PR148 +отд. +отд.	322
	Стол 160 x 80 см	PR168 +отд. +отд.	338
	Приставной стол 120 x 60 см	PRP126 +отд. +отд.	207
	Приставной стол 140 x 60 см	PRP146 +отд. +отд.	213
	Приставной стол 120 x 80 см	PRP128 +отд. +отд.	218
	Приставной стол 140 x 80 см	PRP148 +отд. +отд.	229
	Приставной стол 160 x 80 см	PRP168 +отд. +отд.	234
	Составные столы на 2 рабочих места 120 x 80 см	PR2T128 +отд. +отд.	496
	Приставные составные столы на 2 рабочих места 120 x 80 см	PB2TP128 +отд. +отд.	403
	Составные столы на 2 рабочих места 140 x 80 см	PR2T148 +отд. +отд.	523
	Приставные составные столы на 2 рабочих места 140 x 80 см	PB2TP148 +отд. +отд.	409
	Составные столы на 2 рабочих места 160 x 80 см	PR2T168 +отд. +отд.	540
	Приставные составные столы на 2 рабочих места 160 x 80 см	PB2TP168 +отд. +отд.	420
	Стол 160 x 120 см, левый разворот	PR1612G +отд. +отд.	365
	Стол 160 x 120 см, правый разворот	PR1612D +отд. +отд.	365
<i>При покупке отдельного стола (без приставной тумбы) следует доукомплектовать стол опорой-колонной K4406</i>			
	Приставной стол 160 x 120 см, левый разворот	PRP1612G +отд. +отд.	267
	Приставной стол 160 x 120 см, правый разворот	PRP1612D +отд. +отд.	267
	Составные столы на 2 рабочих места 160 x 120 см	PR2T1612 +отд. +отд.	610
	Приставные составные столы на 2 рабочих места 160 x 120 см	PB2TP1612 +отд. +отд.	452
	Стол переговорный 200 x 110 см	PR200CHAL	469
	Стол переговорный 200 x 110 см	PR200WEAL	469
	Приставной стол 80 x 60 см	UNP806 +отд. +отд.	202
	Приставной стол 120 x 60 см	UNP126 +отд. +отд.	218



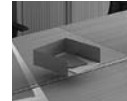





НА СКЛАДЕ В МОСКВЕ









		коды	цена
	Стол круглый Ø 100 см	UP100 +отд. +отд.	245
	Конференц-приставка 125 x 62,5 см Конференц-приставка 165 x 62,5 см	UNP125 +отд. +отд. UNP165 +отд. +отд.	98 114
	Лицевая панель 30 x 56 см Лицевая панель 30 x 96 см Лицевая панель 30 x 116 см Лицевая панель 30 x 136 см	UVF080TI UVF120TI UVF140TI UVF160TI	27 33 38 44
	Экран настольный 41 x 79 см Экран настольный 41 x 119 см Экран настольный 41 x 139 см Экран настольный 41 x 159 см	UNCEP080TI +отд.+отд. UNCEP120TI +отд.+отд. UNCEP140TI +отд.+отд. UNCEP160TI +отд.+отд.	39 45 50 56
	Экран для столов типа «bench» 35,8 x 94 см Экран для столов типа «bench» 35,8 x 114 см Экран для столов типа «bench» 35,8 x 134 см	PBPAN120 +отд.+отд. PBPAN140 +отд.+отд. PBPAN160 +отд.+отд.	76 82 87
	Настольная полка 25 x 80 см	UTA086 +отделка столешниц	87
	Полка для столов типа «bench» 35,8x94 см Полка для столов типа «bench» 35,8x114 см Полка для столов типа «bench» 35,8x134 см	PBRA120 +отд.+отд. PBRA140 +отд.+отд. PBRA160 +отд.+отд.	109 109 114
	Опора-колонна цвет AL 5x69,5 см	K4406	44
	Вертикальный кабель-канал 4,5x63,2 см	K7021	22
	Горизонтальный кабель-канал 5,2x27 см	UNHC	11
	Центральный кожух и оснастка для крепления аксессуаров 20x120 см 20x140 см 20x160 см	PBC120 + отделка опор PBC140 + отделка опор PBC160 + отделка опор	109 114 125
	Механизм слайдинга финальный элемент Механизм слайдинга центральный элемент	PBSLFIN080 PBSLCEN080	82 55

Мебель для персонала «PORTE»

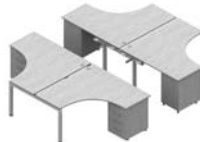
		коды	цена
	1) Подставка под СБ 20х30х20 см 2) Подставка под СБ 27х52х53 см	UNSCU SCU53ALAL	87 87
	Лоток для бумаг с креплением к оснастке для аксессуаров 30х30х10 см	PBPAP + отделка опор	82
	Лоток для бумаг 15х38х6 см	GACBPL1	60
	стакан для карандашей 8,5х9,5х9 см	GACBPC1	16
	Лоток для бумаг 27х35х6 см Рельс для аксессуаров 5х90 см	GACBBC1 GACBRSA90	60 22

ПОД ЗАКАЗ

		коды	цена
	Стол 80 x 80 см	PRS088 +отд. +отд.	283
	Стол 120 x 70 см Стол 140 x 70 см Стол 160 x 70 см	PR127 +отд. +отд. PR147 +отд. +отд. PR167 +отд. +отд.	311 322 338
	Приставной стол 80 x 80 см	PRPS088 +отд. +отд.	202
	Приставной стол 120 x 70 см Приставной стол 140 x 70 см Приставной стол 160 x 70 см	PRP127 +отд. +отд. PRP147 +отд. +отд. PRP167 +отд. +отд.	218 229 234
<i>Прямоугольные, составные и приставные столы глубиной 70 см имеют нависание столешницы над опорами по 10 см.</i>	Составные столы на 2 рабочих места 80 x 80 см	PR2TS080 +отд. +отд.	447
	Приставные составные столы на 2 рабочих места 80 x 80 см	PB2TPS088 +отд.+отд.	365
	Составные столы на 2 рабочих места 120 x 70 см	PR2T127 +отд. +отд.	469
	Приставные составные столы на 2 рабочих места 120 x 70 см	PB2TP127 +отд. +отд.	376
	Составные столы на 2 рабочих места 140 x 70 см	PR2T147 +отд. +отд.	507
	Приставные составные столы на 2 рабочих места 140 x 70 см	PB2TP147 +отд. +отд.	392
	Составные столы на 2 рабочих места 160 x 70 см	PR2T167 +отд. +отд.	523
	Приставные составные столы на 2 рабочих места 160 x 70 см	PB2TP167 +отд. +отд.	403
	Стол 140 x 90(70) см, левый разворот	PR149G +отд. +отд.	322
	Стол 140 x 90(70) см, правый разворот	PR149D +отд. +отд.	322
	Стол 160 x 90(70) см, левый разворот	PR169G +отд. +отд.	338
	Стол 160 x 90(70) см, правый разворот	PR169D +отд. +отд.	338
	Приставной стол 140 x 90(70) см, левый разворот	PRP149G +отд. +отд.	240
	Приставной стол 140 x 90(70) см, правый разворот	PRP149D +отд. +отд.	240
	Приставной стол 160 x 90(70) см, левый разворот	PRP169G +отд. +отд.	251
	Приставной стол 160 x 90(70) см, правый разворот	PRP169D +отд. +отд.	251
	Составные столы на 2 рабочих места ассиметричные 140 x 90(70) см	PR2T149 +отд. +отд.	529
	Приставные составные столы на 2 рабочих места ассиметричные 140 x 90(70) см	PB2TP149 +отд. +отд.	420
	Составные столы на 2 рабочих места ассиметричные 160 x 90(70) см	PR2T169 +отд. +отд.	545
	Приставные составные столы на 2 рабочих места ассиметричные 160 x 90(70) см	PB2TP169 +отд. +отд.	436

		коды	цена	
	Стол на несущей тумбе, левый разворот, 140 x 140 см	PR1414G +отд. +отд.	518	
	Стол на несущей тумбе, правый разворот, 140 x 140 см	PR1414D +отд. +отд.	518	
	Приставной стол, симметричный, 140 x 140 см	PRP1414 +отд. +отд.	425	
	Составные столы на 2 рабочих места симметричные 140 x 140 см, опорная тумба	PR2T1414 +отд. +отд.	921	
	Приставные составные столы на 2 рабочих места симметричные 140 x 140 см, опорная тумба	PB2TP1414 +отд.+отд.	763	
	Стол «Волна» 120 x 90(70) см, левый разворот	PR129GV +отд. +отд.	311	
	Стол «Волна» 120 x 90(70) см, правый разворот	PR129DV +отд. +отд.	311	
	Стол «Волна» 140 x 90(70) см, левый разворот	PR149GV +отд. +отд.	322	
	Стол «Волна» 140 x 90(70) см, правый разворот	PR149DV +отд. +отд.	322	
	Стол «Волна» 160 x 90(70) см, левый разворот	PR169GV +отд. +отд.	338	
	Стол «Волна» 160 x 90(70) см, правый разворот	PR169DV +отд. +отд.	338	
	Приставной стол «Волна» 120 x 90(70) см, левый разворот	PRP129GV +отд. +отд.	234	
	Приставной стол «Волна» 120 x 90(70) см, правый разворот	PRP129DV +отд. +отд.	234	
	Приставной стол «Волна» 140 x 90(70) см, левый разворот	PRP149GV +отд. +отд.	234	
	Приставной стол «Волна» 140 x 90(70) см, правый разворот	PRP149DV +отд. +отд.	234	
	Приставной стол «Волна» 160 x 90(70) см, левый разворот	PRP169GV +отд. +отд.	245	
	Приставной стол «Волна» 160 x 90(70) см, правый разворот	PRP169DV +отд. +отд.	245	
		Составные столы на 2 рабочих места «Волна» 120 x 90(70) см	PR2T129V +отд. +отд.	485
Приставные составные столы на 2 рабочих места «Волна» 120 x 90(70) см		PB2TP129V +отд. +отд.	387	
Составные столы на 2 рабочих места «Волна» 140 x 90(70) см		PR2T149V +отд. +отд.	523	
Приставные составные столы на 2 рабочих места «Волна» 140 x 90(70) см		PB2TP149V +отд. +отд.	414	
Составные столы на 2 рабочих места «Волна» 160 x 90(70) см		PR2T169V +отд. +отд.	545	
Приставные составные столы на 2 рабочих места «Волна» 160 x 90(70) см		PB2TP169V +отд. +отд.	425	
		Стол переговорный 200 x 110 см	PR200 +отд. +отд.	469
			Конференц-приставка 145 x 62,5 см	UNP145 +отд. +отд.

Мебель для персонала «EDEN»

Гарантия и варианты отделки:

**ГАРАНТИЯ
2
ГОДА**

5 вариантов цвета столешниц на складе в Москве:

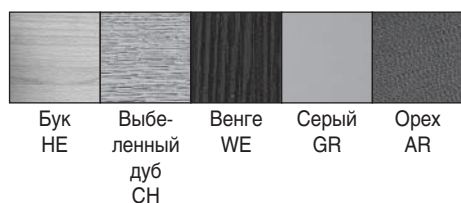

Под заказ:

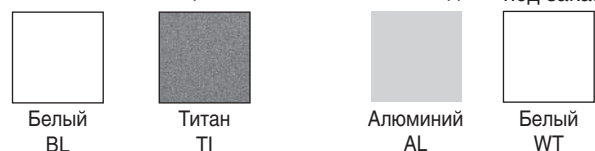

Корпуса шкафов, панель-экраны, лицевые панели:

Опоры:

на складе

под заказ:

Пример кодировки: **ED126 WE AL**

код

отделка столешниц

отделка опор

Описание продукции

- Высота рабочих столов – 72 см.
- Толщины:
 - столешниц, топов – 25 мм,
 - фасадов шкафов и тумб – 18 мм,
 - корпуса шкафов и тумб – 18 мм,
 - лицевых панелей и настольных экранов – 18 мм.
- Материал – ДСП, плотностью 650 кг/м³.
- Края прямые, облицованные противоударной кромкой ПВХ толщиной 2,0 мм.
- Покрытие – меламин с антибликовой обработкой.

- Тип каркаса: балочный металлокаркас на I-образных металлических опорах фиксированной высоты.
- Регулировки высот: установочными винтами, длина хода установочных винтов – 20 мм.
- Столешницы рабочих столов оборудованы клапанами для вывода кабелей оргтехники.

Дополнительно:

- вертикальный кабель-канал в гибком кожухе;
- горизонтальный кабель-канал в металлическом кожухе.
- Шкафы и тумбы стр. 22-25.

СВОДНАЯ ТАБЛИЦА «EDEN»

НА СКЛАДЕ В МОСКВЕ

ПРЯМОУГОЛЬНЫЕ СТОЛЫ

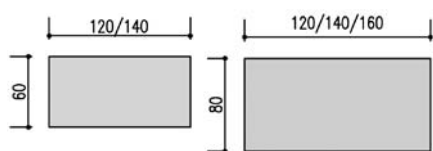

АСИММЕТРИЧНЫЕ СТОЛЫ

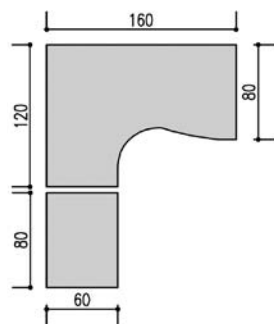

ПРИСТАВНЫЕ ЭЛЕМЕНТЫ

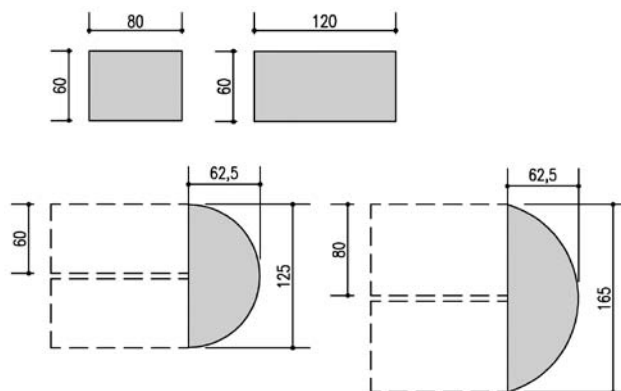

СТОЛЫ ДЛЯ СОВЕЩАНИЙ

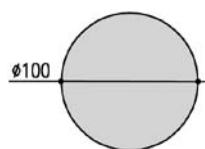

ПРЯМОУГОЛЬНЫЕ СТОЛЫ

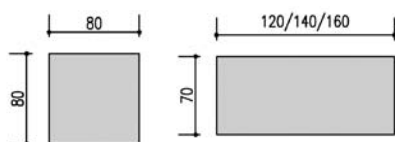

АСИММЕТРИЧНЫЕ СТОЛЫ

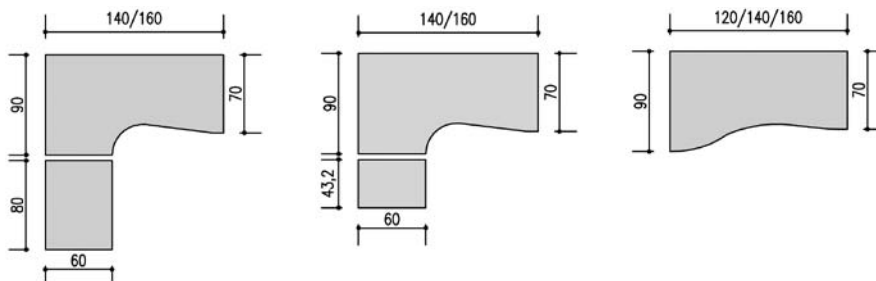

ПОД ЗАКАЗ

СИММЕТРИЧНЫЕ СТОЛЫ

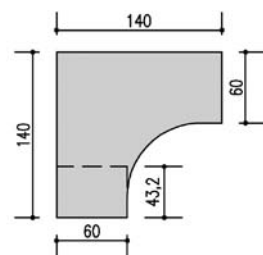



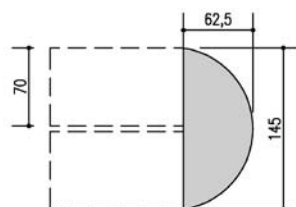



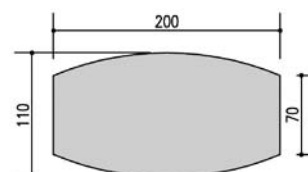



ПРИСТАВНЫЕ ЭЛЕМЕНТЫ









СТОЛЫ ДЛЯ СОВЕЩАНИЙ









		коды	цена
	Стол 120 x 60 см Стол 140 x 60 см	ED126 +отд. +отд. ED146 +отд. +отд.	251 262
	Стол 120 x 80 см Стол 140 x 80 см Стол 160 x 80 см	ED128 +отд. +отд. ED148 +отд. +отд. ED168 +отд. +отд.	256 273 278
	Стол 160 x 120 см, левый разворот Стол 160 x 120 см, правый разворот <i>При покупке отдельного стола (без приставной тумбы) следует доукомплектовать стол опорой-колонной UNPA072AL</i>	ED1612G +отд. +отд. ED1612D +отд. +отд.	311 311
	Стол переговорный 200 x 110 см Стол переговорный 200 x 110 см	ED200CHAL ED200WEAL	469 469
	Стол 80 x 60 см Стол 120 x 60 см	EDS086 +отд. +отд. EDS126 +отд. +отд.	218 229
	Конференц-приставка, 125 x 62,5 см Конференц-приставка, 165 x 62,5 см	UNPR125 +отд. UNPR165 +отд.	82 98
	Стол круглый Ø 100 см	URO100 +отд.	169
	Экран настольный 41 x 79 см Экран настольный 41 x 119 см Экран настольный 41 x 139 см Экран настольный 41 x 159 см	UNCEP080TI +отделка опор UNCEP120TI +отделка опор UNCEP140TI +отделка опор UNCEP160TI +отделка опор	39 45 50 56
	Настольная полка 25 x 80 см	UTA086 +отд.	87
	Опора-колонна цвет AL	UNPA072AL	27
	Лицевая панель 30 x 56 см Лицевая панель 30 x 96 см Лицевая панель 30 x 116 см Лицевая панель 30 x 136 см	UVF080TI UVF120TI UVF140TI UVF160TI	27 33 38 44

СО СКЛАДА В МОСКВЕ

		коды	цена
	Стакан для карандашей	GACBPC1	16
	Лоток для бумаг	GACBBC1	60
	Рельс для аксессуаров	GACBRSA90	22
	Лоток для бумаг	GACBPL1	60
1-2.  	1) Подставка под СБ 20 x 30 x 20 см	UNSCU	87
	2) Подставка под СБ 27 x 52 x 53 см	SCU53ALAL	87
3. 	3) Подставка под СБ 30 x 30 x 60 см	GK2UCV01AL	65
	Горизонтальный кабель-канал 5,2 x 27 см	UNHC	11

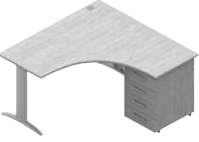
ПОД ЗАКАЗ

	Стол 80 x 80 см	EDS088 +отд. +отд.	229
	Стол 120 x 70 см	ED127 +отд. +отд.	256
	Стол 140 x 70 см	ED147 +отд. +отд.	273
	Стол 160 x 70 см	ED167 +отд. +отд.	278
	Стол 140 x 90 см, левый разворот	ED149G +отд. +отд.	283
	Стол 140 x 90 см, правый разворот	ED149D +отд. +отд.	283
	Стол 160 x 90 см, левый разворот	ED169G +отд. +отд.	289
	Стол 160 x 90 см, правый разворот	ED169D +отд. +отд.	289
	Стол «Волна» 120 x 90(70) см, левый разворот	ED129GV +отд. +отд.	262
	Стол «Волна» 120 x 90(70) см, правый разворот	ED129DV +отд. +отд.	262
	Стол «Волна» 140 x 90(70) см, левый разворот	ED149GV +отд. +отд.	278
	Стол «Волна» 140 x 90(70) см, правый разворот	ED149DV +отд. +отд.	278
	Стол «Волна» 160 x 90(70) см, левый разворот	ED169GV +отд. +отд.	289
	Стол «Волна» 160 x 90(70) см, правый разворот	ED169DV +отд. +отд.	289
	Стол на несущей тумбе 140 x 140 см, левый разворот	ED1414G +отд. +отд.	480
	Стол на несущей тумбе 140 x 140 см, правый разворот	ED1414D +отд. +отд.	480
	Стол переговорный 200 x 110 см	ED200 +отд. +отд.	469
	Конференц-приставка 145 x 62,5 см	UNPR145 +отд.	93

Мебель для персонала «DOMINO»

Гарантия и варианты отделки:

**ГАРАНТИЯ
2
ГОДА**

5 вариантов цвета столешниц на складе в Москве:



Бук HE Выбеленный дуб СН Венге WE Серый GR Орех AR

Под заказ:



Белый BL

Корпуса шкафов, панель-экраны, лицевые панели:



Титан Т1

Пример кодировки: **DM128 WE**

код

отделка столешниц

Описание продукции

- Высота рабочих столов – 72 см.
- Толщины:
 - столешниц, топов – 25 мм,
 - лицевых панелей и настольных экранов – 18 мм.
- Материал – ДСП, плотностью 650 кг/м³.
- Края прямые, облицованные противоударной кромкой ПВХ толщиной 2,0 мм.
- Покрытие – меламин с антибликовой обработкой.
- Тип каркаса: самонесущий, на опорах-панелях.
- Регулировки высот: установочными винтами, длина хода установочных винтов – 15 мм.
- Столешницы рабочих столов оборудованы клапанами для вывода кабелей оргтехники.
- Дополнительные опции:
 - вертикальный кабель-канал в гибком кожухе;
 - горизонтальный кабель-канал в металлическом кожухе.
- Шкафы и тумбы стр. 22-25.

НА СКЛАДЕ В МОСКВЕ

ПРЯМОУГОЛЬНЫЕ СТОЛЫ



СТОЛЫ ДЛЯ СОВЕЩАНИЙ

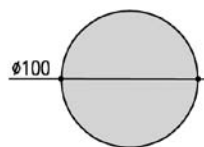

АСИММЕТРИЧНЫЕ СТОЛЫ

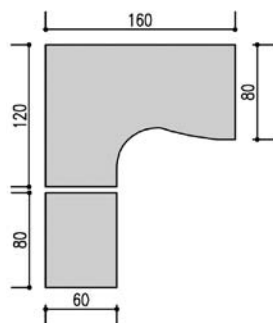

ПРИСТАВНЫЕ ЭЛЕМЕНТЫ

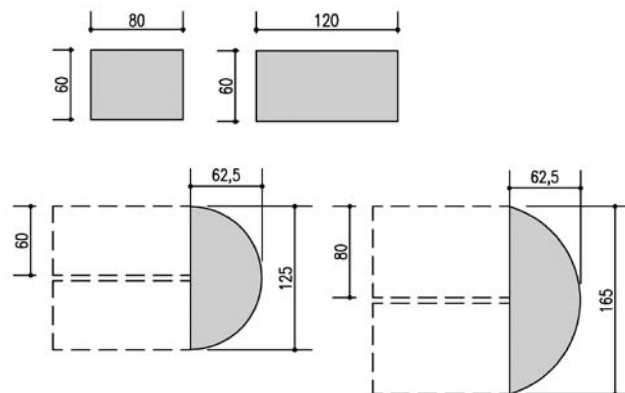

ПРЯМОУГОЛЬНЫЕ СТОЛЫ

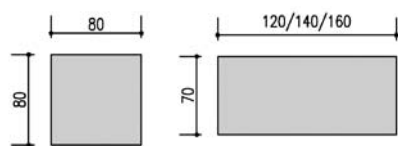

АСИММЕТРИЧНЫЕ СТОЛЫ

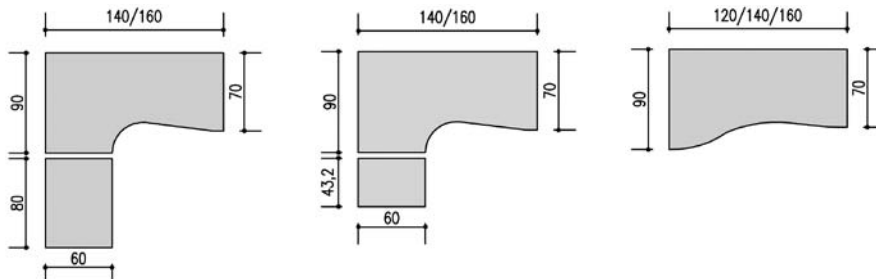

СИММЕТРИЧНЫЕ СТОЛЫ

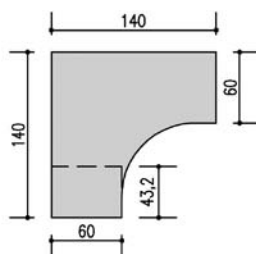



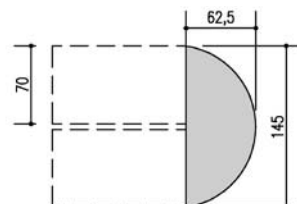



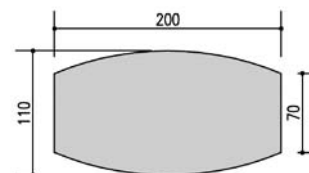



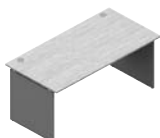
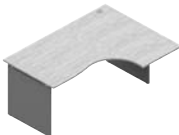

ПРИСТАВНЫЕ ЭЛЕМЕНТЫ





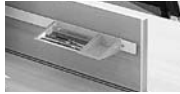

СТОЛЫ ДЛЯ СОВЕЩАНИЙ

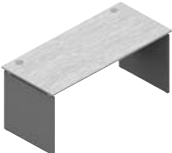
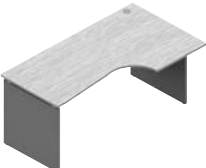
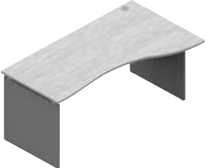

НА СКЛАДЕ В МОСКВЕ

		коды	цена
	Стол 120 x 80 см Стол 140 x 80 см Стол 160 x 80 см	DM128 +отд. DM148 +отд. DM168 +отд.	127 138 154
	Стол 160 x 120 см, левый разворот Стол 160 x 120 см, правый разворот <i>При покупке отдельного стола (без приставной тумбы) следует доукомплектовать стол опорой-колонной UNPA072AL</i>	DM1612G +отд. DM1612D +отд.	187 187
	Стол переговорный 200 x 110 см Стол переговорный 200 x 110 см	ED200CHAL ED200WEAL	469 469
	Стол круглый Ø 100 см	URO100 +отд.	169
	Конференц-приставка, 125 x 62,5 см Конференц-приставка, 165 x 62,5 см	UNPR125 +отд. UNPR165 +отд.	82 98
	Приставной стол 80 x 60 см Приставной стол 120 x 60 см	UNRS806 +отд. UNRS126 +отд.	131 147
	Экран настольный 41 x 79 см Экран настольный 41 x 119 см Экран настольный 41 x 139 см Экран настольный 41 x 159 см	UNCEP080TI +отд.кр. UNCEP120TI +отд.кр. UNCEP140TI +отд.кр. UNCEP160TI +отд.кр.	39 45 50 56
	Настольная полка 25 x 80 см	UTA086 +отд.	87
	Опора-колонна цвет AL	UNPA072AL	27
	Стакан для карандашей	GACBPC1	16
	Лоток для бумаг Рельс для аксессуаров	GACBBC1 GACBRSA90	60 22
	Лоток для бумаг	GACBPL1	60
	1. Подставка под СБ 20 x 30 x 20 см 2. Подставка под СБ 27 x 52 x 53 см	UNSCU SCU53ALAL	87 87
	Горизонтальный кабель-канал 52 x 27 см	UNHC	11

		коды	цена
	Стол 80 x 80 см	DMS088 +отд.	94
	Стол 120 x 70 см Стол 140 x 70 см Стол 160 x 70 см	DM127 +отд. DM147 +отд. DM167 +отд.	127 138 154
	Стол 140 x 90 см, левый разворот Стол 140 x 90 см, правый разворот Стол 160 x 90 см, левый разворот Стол 160 x 90 см, правый разворот	DM149G +отд. DM149D +отд. DM169G +отд. DM169D +отд.	154 154 165 165
	Стол «Волна» 120 x 90(70) см, левый разворот Стол «Волна» 120 x 90(70) см, правый разворот Стол «Волна» 140 x 90(70) см, левый разворот Стол «Волна» 140 x 90(70) см, правый разворот Стол «Волна» 160 x 90(70) см, левый разворот Стол «Волна» 160 x 90(70) см, правый разворот	DM129GV +отд. DM129DV +отд. DM149GV +отд. DM149DV +отд. DM169GV +отд. DM169DV +отд.	127 127 154 154 165 165
	Стол на несущей тумбе 140 x 140 см, левый разворот Стол на несущей тумбе 140 x 140 см, правый разворот	DM1414G +отд. DM1414D +отд.	374 374
	Стол переговорный 200 x 110 см	ED200 +отд. +отд.	469
	Конференц-приставка 145 x 62,5 см	UNPR145 +отд.	93

Мебель для персонала. Шкафы и тумбы.

Гарантия и варианты отделки:

**ГАРАНТИЯ
2
ГОДА**

5 вариантов отделки топов, дверей и фасадов на складе в Москве:

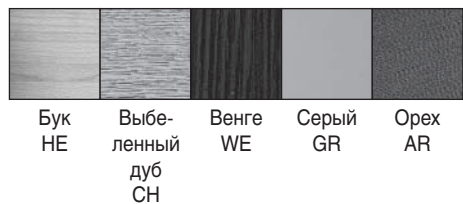

Под заказ:



Белый BL

Корпуса шкафов:



Титан TI

Пример кодировки: **UCBR3 WE**

артикул

отделка
дверей и фасадов

Описание продукции

Шкафы:

- Все шкафы укомплектованы меламиновыми топами.
- Материал фасадов шкафов и топов - ДСП (плотность 650кг/куб.м).
- Корпус шкафов в цвете титан.
- Толщина фасадов и корпусов шкафов – 18 мм.
- Толщина топов – 25 мм.
- Дверцы шкафов из матового стекла – в раме (толщина стекла 5 мм).

- Дверцы шкафов из тонированного стекла – без рамы (толщина стекла 5 мм).





Размеры шкафов (без учета толщины топов):

- Высокие шкафы – 195x80x44 см.
- Средние шкафы – 118x80x44 см.
- Низкие шкафы – 80x80x44 см.

Тумбы меламиновые:



- Материал - ДСП (плотность 650кг/куб.м);
- Толщина фасадов и корпусов тумб – 18 мм.

НА СКЛАДЕ В МОСКВЕ

		коды	цена
	Мобильная тумба, 3 ящика, 43,2 x 53,2 x 61 см	UCBR3 +отд.	165
	Приставная тумба, 4 ящика, топ 43 x 60 см	UNCBH464 +отд.	229
	Приставная тумба, 4 ящика, топ 80 x 60 см	UNCBH864 +отд.	229
	Приставная тумба, 4 ящика, топ 43 x 80 см	UNCBH844 +отд.	229
	Приставная тумба, 3 ящика, топ 43 x 60 см	UNCBH463 +отд.	235

		коды	цена
	Приставная тумба, 3 ящика, топ 80 x 60 см	UNCBH863 +отд.	235
	Приставная тумба, 3 ящика, топ 43 x 80 см	UNCBH843 +отд.	235
	Шкаф высокий комбинированный, без стекла	UMH833 +отд.	247
	Шкаф высокий комбинированный, со стеклом в раме	UMH834L +отд.	470
	Шкаф высокий комбинированный, со стеклом без рамы	UMH834 +отд.	382
	Шкаф высокий комбинированный, 4 глухие дверцы + ниша	UMH837 +отд.	306
	Шкаф высокий для документов	UMH832 +отд.	294
	Шкаф гардероб 195 x 80 x 44 см	UMH831 +отд.	288
	Шкаф гардероб 195 x 80 x 60 см	UDH860 +отд.	459
	Шкаф средний комбинированный, со стеклом в раме	UMM564L +отд.	341
	Шкаф средний комбинированный, со стеклом без рамы	UMM564 +отд.	271

Мебель для персонала. Шкафы и тумбы.

		коды	цена
	Шкаф средний, с глухими дверцами	UMM562 +отд.	194
	Шкаф средний, 2 глухие дверцы + ниша	UMM568 +отд.	183
	Шкаф низкий, с глухими дверцами	UMB762 +отд.	165
	Топ для шкафа 80 x 44 см (дополнительный)	УТОР83 +отд.	22

Мебель для персонала. Шкафы и тумбы.

Гарантия и варианты отделки:

**ГАРАНТИЯ
2
ГОДА**

Категория А
Корпус / двери
на складе в Москве:



Серый GR Серый GR

Категория В
Корпус / двери
на складе в Москве:



Алюминий AL Алюминий AL



Описание продукции

Шкафы с раздвижными ролетами:

- Цельнометаллическая сварная конструкция.
- Двери из негорючего полимера с металлической запираемой скобой.
- Порошковая эпоксидная покраска с текстурой, защищающей от царапин.

- Полки регулируемые, с шагом 35 мм.
- Нижняя сторона полок имеет крепления для хранения подвесных файлов.
- Цилиндрический замок с двумя ключами.
- Толщина топов – 25 мм.

НА СКЛАДЕ В МОСКВЕ

		коды	цена А	цена В
	Шкаф с раздвижными ролетами, В x Ш x Г: 195 x 100 x 45 см, 4 полки	PSD-195-100-45 +отд.+отд.	526	578
	Шкаф с раздвижными ролетами, В x Ш x Г: 195 x 120 x 45 см, 4 полки	PSD-195-120-45 +отд.+отд.	583	647
	Шкаф с раздвижными ролетами, В x Ш x Г: 105 x 100 x 45 см, 2 полки	PSD-105-100-45 +отд.+отд.	405	439
	Шкаф с раздвижными ролетами, В x Ш x Г: 105 x 120 x 45 см, 2 полки	PSD-105-120-45 +отд.+отд.	491	543
	Шкаф с раздвижными ролетами, В x Ш x Г: 75 x 100 x 45 см, 1 полка	PSD-75-100-45 +отд.+отд.	341	375
	Шкаф с раздвижными ролетами, В x Ш x Г: 75 x 120 x 45 см, 1 полка	PSD-75-120-45 +отд.+отд.	398	439
	Топ для металлического шкафа 100 x 45 см	UTOP101 +отд.	29	
	Топ для металлического шкафа 120 x 45 см	UTOP121 +отд.	41	

Гарантия и варианты отделки:

**ГАРАНТИЯ
2
ГОДА**

1 вариант отделки
на складе в Москве



Алюминий AL

Описание продукции

Мобильные тумбы:

- Цельнометаллическая сварная конструкция.
- Порошковая эпоксидная покраска с текстурой, защищающей от царапин.
- Скрытая ручка с левой и правой стороны ящика.
- 3 разделителя.
- Механизм поочередного открывания ящиков.
- Центральный замок с 2-мя ключами.

НА СКЛАДЕ В МОСКВЕ

		коды	цена
	Мобильная тумба, 3 ящика, В x Ш x Г: 55 x 39 x 59 см	YKG-55-39-59-3 AL	208





Мебель для руководителя

LEADER	28
K.WEST	30
CORVET	32
LITA	34
CARRE	36
ORBIS	39
KENWOOD	42
BOSFOR	44
MEMPHIS	46
CAMBRIDGE	48

Мебель для руководителя «LEADER»

Гарантия и варианты отделки:

ГАРАНТИЯ
2
ГОДА

1 вариант отделки - шпон
на складе в Москве



Венге
WE

1 вариант отделки
корпусов шкафов













Титан

Описание продукции

- Высота рабочих столов – 73,5 см.
- Материал – MDF.
- Края столешницы – прямые, облицованные массивом дерева.
- Покрытие – шпон 0,6 мм.
- Толщины:
 - столешниц – 51 мм;
 - топов – 38 мм;
 - фасадов шкафов и тумб – 19 мм;
 - корпусов шкафов, боковых панелей – 18 мм.
- Тип каркаса:
 - для столов на 4 опорах-колоннах самонесущий на раме,
 - для столов на опорах-панелях самонесущий с каркасообразующей лицевой панелью.
- Регулировки высот:
 - установочными винтами, диаметром 60 мм.
- Крепления: металлическими винтовыми соединениями.
- Особенности дизайна и конструктивного решения:
 - Лицевая панель для округлого стола из древесного материала с толщиной шпона 0,4 мм. под «венге».
 - Лицевая панель для прямоугольного стола – покрытие меламин.
- Декоративная консоль между столешницей и опорой-панелью. Отделка – алюминий.
- Тумба мобильная – каркас тумбы в цвет отделки фасада.

НА СКЛАДЕ В МОСКВЕ

		коды	цена
	Стол руководителя на опорах-колоннах с лицевой панелью, Ш х Г х В: 210 x 110 x 73,5 см	LRPA210WE	2 415
	Стол руководителя на опорах-колоннах с лицевой панелью, Ш х Г х В: 180 x 90 x 73,5 см	LRTA180WE	2 006
1.  2. 	Приставной стол для стола на опорах-колоннах 1. левый, Ш х Г х В: 67 x 100 x 73,5 см 2. правый, Ш х Г х В: 67 x 100 x 73,5 см	LRBGWE LRBDWE	693 693
	Приставной стол для стола на опорах-панелях Ш х Г х В: 100 x 60 x 73,5 см	LRRT100WE	777
	Брифинг-приставка для стола на опорах-панелях Ш х Г х В: 140 x 100 x 73,5 см	LRDE140WE	1360
	Стол для переговоров Ш х Г х В: 250 x 125 x 73,5 см	LRRE250WE	3 392
	Стол для переговоров Ø 120 см	LRRE120WE	1 628
	Дополнительная секция переговорного стола, ПОД ЗАКАЗ, Ш х Г х В: 125 x 125 x 73,5 см	LRRE125WE	1 344
1.  2. 	1. Сервисная тумба, 3 ящика с центральным замком + 2 дверцы, Ш х Г х В: 125 x 50 x 63,5 см 2. Мобильная тумба, 3 ящика с центральным замком Ш х Г х В: 42 x 56 x 63,5 см	LRRM124WE LRCR3WE	1 423 756

НА СКЛАДЕ В МОСКВЕ

		КОДЫ	цена
	Шкаф высокий, Ш x В x Г: 80 x 195 x 44 см, 4 полки, 2 глухие дверцы	LRMH832WE	1 129
	Шкаф высокий, Ш x В x Г: 80 x 195 x 44 см, 4 полки, 2 дверцы + ниша	LRMH833WE	777
	Шкаф высокий, Ш x В x Г: 80 x 195 x 44 см, 4 полки, комбинированный со стеклом в раме	LRMH834LWE	1 029
	Шкаф высокий, Ш x В x Г: 80 x 195 x 44 см, 4 полки, комбинированный со стеклом без рамы	LRMH834WE	903
	Шкаф высокий, Ш x В x Г: 80 x 195 x 44 см, 4 полки, комбинированный, 4 дверцы + ниша	LRMH837WE	1 260
	Шкаф-гардероб, Ш x В x Г: 80 x 195 x 44 см, 4 полки	LRMH831WE	1 087
	Шкаф средний, Ш x В x Г: 80 x 118 x 44 см, 2 полки, 2 дверцы + ниша	LRMM568WE	662
	Шкаф средний, Ш x В x Г: 80 x 118 x 44 см, 2 полки, со стеклом без рамы	LRMM564	305
	Шкаф средний, Ш x В x Г: 80 x 118 x 44 см, 2 полки, со стеклом в раме	LRMM564L	431
	Шкаф низкий, Ш x В x Г: 80 x 80 x 44 см, 1 полка, 2 глухие дверцы	LRMB762WE	604
	Верхняя отделочная панель 80 x 44 см	LRTO80WE	278
	Комплект 2-х боковых отделочных панелей, 195 x 44 см	4RPA195WE	819
	Комплект 2-х боковых отделочных панелей, 118 x 44 см	4RPA118WE	488
	Комплект 2-х боковых отделочных панелей, 80 x 44 см	4RPA080WE	394

Мебель для руководителя «K.WEST»

Гарантия и варианты отделки:

ГАРАНТИЯ
2
ГОДА

3 варианта отделки
на складе в Москве



Орех MI Коричневый дуб ML Белый дуб MN

1 вариант отделки
корпусов шкафов



Титан

Описание продукции

Столешница:

- Материал – агломерированная панель (плотность 650 кг/м³).
- Покрытие – меламин с антибликовой обработкой.
- Края - прямые, из пластика ABS (толщ. 2 мм).
- Толщина – 38 мм.

Каркас:

- Опоры-панели с каркасообразующей лицевой панелью.
- Материал – агломерированная панель с меламиновым покрытием.
- Толщина опор – 38 мм.

Лицевые панели:

- Материал – агломерированная панель с меламиновым покрытием.
- Толщина – 20 мм.











Дополнительная информация:

- Высота столов – 74 см.
- Крепления – металлическими винтовыми соединениями.
- Толщина боковых панелей и топов – 18 мм.
- 2 варианта цвета стеклянных дверей шкафов - светлое матовое в раме и лакированное белое стекло.
- Толщина стеклянных дверей шкафов – 4 мм.

НА СКЛАДЕ В МОСКВЕ

		коды	цена
	Стол руководителя отдельный Ш х Г: 170x90 см	KWTA170+отд.	980
	Стол руководителя на несущей тумбе (справа или слева) Ш х Г: 196x90 см	KWBH170+отд.	1 710
	Стол руководителя с разворотом без отступа (справа или слева) Ш х Г: 170x200 см	KWPR170+отд.	1 775
	Стол руководителя на несущей тумбе и разворот без отступа (справа или слева) Ш х Г: 196x200 см Ш х Г: 226x200 см	KWPRBH170+отд. KWPRBH196+отд.	2 405 2 760
	Стол руководителя на несущей тумбе и разворот с отступом (справа или слева) Ш х Г: 226x200 см Ш х Г: 256x200 см	KWPRBHOT226+отд. KWPRBHOT256+отд.	2 550 2 600
	Стол переговорный Ш х Г: 200x100 см	KW20X10+отд.	965
	Тумба выкатная, 3 ящика с центральным замком Ш х Г х В: 42x55,4x55,5 см	KWCBR3+отд.	480
	Шкаф высокий, 2 глухие дверцы Ш х В х Г: 80x195x44 см	KWMH832+отд.	880

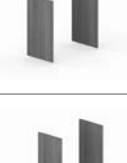
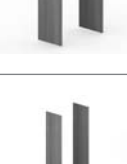
НА СКЛАДЕ В МОСКВЕ

		КОДЫ	цена
	Шкаф высокий комбинированный без стекла Ш х В х Г: 80x195x44 см	KWMH833+отд.	760
	Шкаф высокий комбинированный с матовым белым стеклом Ш х В х Г: 80x195x44 см	KWMH834BL+отд.	950
	Шкаф высокий комбинированный со стеклом в раме Ш х В х Г: 80x195x44 см	KWMH834L+отд.	995
	Шкаф высокий гардероб Ш х В х Г: 80x195x44 см	KWMH831+отд.	800
	Шкаф средний с матовым белым стеклом Ш х В х Г: 80x118x44 см	KWMM564BL	450
	Шкаф средний со стеклом в раме Ш х В х Г: 80x118x44 см	KWMM564L	495
	Шкаф средний 2 дверцы + ниша Ш х В х Г: 80x118x44 см	KWMM568+отд.	550
	Шкаф низкий 2 глухие дверцы Ш х В х Г: 80x80x44 см	KWMB762+отд.	500
	Топ 80x44 см	KWTOP80+отд.	80
	Комплект боковых отделочных панелей 80x44 см	KWPAN80+отд.	105
	Комплект боковых отделочных панелей 118x44 см	KWPAN117+отд.	165
	Комплект боковых отделочных панелей 195x44 см	KWPAN118+отд.	225

Мебель для руководителя «CORVET»

Гарантия и варианты отделки:

ГАРАНТИЯ
2
ГОДА

2 варианта отделки меламиновых столешниц и опор-панелей



Венге WE Орех AR







Описание продукции







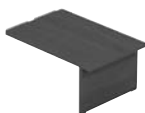







- Высота столов 74 см.
- Столешницы: агломерированная панель толщиной 40 мм, с облицовкой меламин, края из пластика «ABS» толщиной 2 мм.
- Опоры из агломерированной плиты с облицовкой толщиной 40 мм с облицовкой меламином.
- Лицевые панели из агломерированной панели, облицованные меламином толщиной 18 мм.

Дополнительно

- Мобильная тумба – 3 ящика с центральным замком.
- Сервисная тумба – 3 ящика с центральным замком, 2 глухие дверцы.
- Верхние меламиновые отделочные панели – толщина 12 мм.
- Боковые отделочные панели – толщина 12 мм.
- Меламиновые дверцы без замков – толщина 18 мм.
- Стекланные двери – толщина 4 мм.

НА СКЛАДЕ В МОСКВЕ

		коды	цена
	Стол руководителя Ш x Г x В: 180 x 90 x 74 см	KOTA180 +отд.	998
	Стол для крепления на сервисную тумбу, левый разворот, Ш x Г x В: 180 x 90 x 74 см	KOPRET180G +отд.	1 223
	Стол для крепления на сервисную тумбу, правый разворот, Ш x Г x В: 180 x 90 x 74 см	KOPRET180D +отд.	1 223
	Тумба сервисная, 3 ящика, центральный замок + 2 дверцы, Ш x Г x В: 134 x 58 x 56 см	KOPB153 +отд.	1 423
	Брифинг-приставка Ш x Г x В: 120 x 80 x 74 см	KOPRT120 +отд.	651
	Стол для переговоров Ш x Г x В: 280 x 120 x 74 см	KOP280 +отд.	1 565
	Выкатная тумба, 3 ящика, с центральным замком Ш x Г x В: 45 x 58 x 55 см	KOPCBR3 +отд.	415

		коды	цена
	Шкаф высокий для документов, Ш х В х Г: 80 х 195 х 44 см, 2 глухие дверцы	КОРМН832 +отд.	788
	Шкаф высокий, Ш х В х Г: 80 х 195 х 44 см, комбинированный с матовым белым стеклом	КОРМН834BL +отд.	751
	Шкаф высокий, Ш х В х Г: 80 х 195 х 44 см, комбинированный с тонированным стеклом	КОРМН834TN +отд.	698
	Шкаф высокий, Ш х В х Г: 80 х 195 х 44 см, комбинированный без стекла	КОРМН833 +отд.	614
	Шкаф-гардероб, Ш х В х Г: 80 х 195 х 44 см,	КОРМН831 +отд.	756
	Шкаф средний, Ш х В х Г: 80 х 118 х 44 см, с тонированными стеклянными дверцами	КОРММ564TN	242
	Шкаф средний, Ш х В х Г: 80 х 118 х 44 см, с матовыми стеклянными дверцами	КОРММ564BL	289
	Шкаф средний, Ш х В х Г: 80 х 118 х 44 см, 2 дверцы + ниша	КОРММ568 +отд.	509
	Шкаф низкий, Ш х В х Г: 80 х 80 х 44 см, с глухими дверцами	КОРМВ762 +отд.	478
	Лицевая панель для стола на тумбе 163 х 50 см	КОРVDF +отд.	289
	Верхняя отделочная панель 80 х 44 см	КОРТОР08 +отд.	121
	Верхняя отделочная панель 160 х 44 см	КОРТОР16 +отд.	200
	Комплект 2-х боковых отделочных панелей, 195 х 44 см	КОРРА195 +отд.	278
	Комплект 2-х боковых отделочных панелей, 118 х 44 см	КОРРА118 +отд.	231
	Комплект 2-х боковых отделочных панелей, 80 х 44 см	КОРРА080 +отд.	210

Мебель для руководителя «ЛИТА»

Гарантия и варианты отделки:

ГАРАНТИЯ
2
ГОДА

2 варианта отделки меламиновых столешниц и опор-панелей



Венге WE Орех AR

Описание продукции













- Высота столов 75 см.
- Столешницы: – агломерированная панель толщиной 38 мм, с облицовкой меламин, края из пластика «ABS» толщиной 2 мм.
- Опоры - панели толщиной 76 мм.
- Лицевые панели из MDF толщиной 25 мм, облицованные меламином.

Дополнительно

- Мобильная тумба – 3 ящика с центральным замком.
- Сервисная тумба – 3 ящика с центральным замком, 1 глухая дверца и ниша.
- Верхние меламиновые отделочные панели – толщина 18 мм.
- Боковые отделочные панели – толщина 18 мм.
- Меламиновые дверцы без замков – толщина 18 мм.
- Стеклопанные двери – толщина 5 мм.

НА СКЛАДЕ В МОСКВЕ

		коды	цена
	Стол руководителя, Ш x Г x В: 168 x 90 x 75 см	LT170 +отд.	1 108
	Приставной стол, Ш x Г x В: 110 x 65 x 75 см	LTRT110 +отд.	756
	Брифинг-приставка Ш x Г x В: 110 x 65 x 75 см	LTRT +отд.	698
	Приставной элемент переговорного стола Ш x Г x В: 180 x 90 x 75 см	LTCN +отд.	966
	Полукруглый элемент для переговорного стола Ш x Г x В: 186 x 90 x 75 см	LTCNRT +отд.	635
	Сервисная тумба Ш x Г x В: 110 x 57 x 57 см	LTB153 +отд.	583

		коды	цена
	Шкаф высокий для документов, 2 глухие дверцы, Ш x B x Г: 80 x 195 x 44 см	LTMH832 +отд.	798
	Шкаф высокий, Ш x B x Г: 80 x 195 x 44 см 2 глухие дверцы + 2 стеклянные тонированные дверцы	LTMH834 +отд.	667
	Шкаф-гардероб, Ш x B x Г: 80 x 195 x 44 см	LTMH831 +отд.	767
	Шкаф средний, Ш x B x Г: 80 x 118 x 44 см, 2 тонированные стеклянные дверцы	LTMM564	226
	Шкаф средний, Ш x B x Г: 80 x 118 x 44 см 2 глухие дверцы + ниша	LTMM568 +отд.	488
	Шкаф низкий, Ш x B x Г: 80 x 80 x 44 см, 2 глухие дверцы	LTMB762 +отд.	457
	Тумба выкатная, 3 ящика, центральный замок Ш x Г x B: 40 x 57 x 57 см	LTCBR3 +отд.	320
	Верхняя отделочная панель 80 x 44 см	LTTOP08 +отд.	89
	Верхняя отделочная панель 160 x 44 см	LTTOP16 +отд.	152
	Комплект 2-х боковых отделочных панелей, 195 x 44 см	LTPA195 +отд.	215
	Комплект 2-х боковых отделочных панелей, 118 x 44 см	LTPA118 +отд.	137
	Комплект 2-х боковых отделочных панелей, 80 x 44 см	LTPA080 +отд.	100

Мебель для руководителя «CARRE»

Гарантия и варианты отделки:

ГАРАНТИЯ
2
ГОДА

2 варианта отделки столешниц из меламина:



Венге WE Выбеленный дуб CH

1 вариант отделки столешниц из стекла:



Белый BL

1 вариант отделки корпусов шкафов:



Антрацит AN

2 варианта стеклянных дверец:



Белый BL Тонированный TN

Описание продукции









- Столешницы: Меламиновые с антибликовым покрытием – толщина 25 мм.
- Общая высота столов с меламиновыми столешницами - 72 см.
- Матовое закаленное стекло «Matelux» – толщина 10 мм.
- Общая высота столов со стеклянными столешницами - 71 см.
- Опоры хромированные рамные овального сечения фиксированной высоты.
- Декоративная лицевая панель для столов с меламиновым покрытием – толщина 18 мм.
- Мобильная тумба – 3 ящика с центральным замком и механизмом демпфирования закрывания ящиков.
- Сервисная тумба – 3 ящика с центральным замком и механизмом демпфирования закрывания ящиков, 2 дверцы с доводчиком.
- Модульные шкафы – 3 варианта высоты: 95 x 80 x 44 см, 118 x 80 x 44 см, 80 x 80 x 44 см.
- Верхние меламиновые отделочные панели – толщина 25 мм.
- Боковые отделочные панели – толщина 18 мм.
- Меламиновые дверцы без замков – толщина 18 мм.
- Толщина стеклянных дверей в цвете BL – 4 мм; из тонированного стекла TN – 5 мм.
- Трансгаммные переговорные столы с меламиновыми и стеклянными столешницами.

НА СКЛАДЕ В МОСКВЕ

		коды	цена
	Стол руководителя Ш x В x Г: 200 x 100 x 72 см, меламиновая столешница	CATA200 +отд.	1 276
	Стол руководителя Ш x В x Г: 200 x 100 x 71 см, стеклянная столешница	CATA200BL	1 625
	Приставной элемент Ш x В x Г: 100 x 60 x 72 см, меламиновая столешница	CART100 +отд.	651
	Приставной стол Ш x Г x В: 100 x 60 x 71 см, стеклянная столешница	CATA100BL	1 140
	Выкатная тумба, 3 ящика, Ш x Г x В: 43,2 x 53,2 x 61 см	OCCBR3 +отд.	242
	Сервисная тумба, Ш x Г x В: 120 x 53 x 64 см 3 ящика с центральным замком + 2 дверцы	OСВ154 +отд.	473

	Лицевая панель Ш x В x Г: 160 x 30 x 1.8 см	OCVDF +отд.	37
	Стол для совещаний Ш x Г x В: 180 x 120 x 72 см	OC180 +отд.	1 334
	Стол для совещаний Ш x Г x В: 240 x 120 x 72 см	OC240 +отд.	1 423
	Стол для совещаний Ш x Г x В: 360 x 120 x 72 см	OC360 +отд.	2 147
	Стол для совещаний Ш x Г x В: 180 x 120 x 71 см, стеклянная столешница	OC180VBL	1 745
	Стол для совещаний Ш x Г x В: 240 x 120 x 71 см, стеклянная столешница	OC240VBL	2 165
	Шкаф высокий, Ш x В x Г: 80 x 195 x 44 см, комбинированный с матовым стеклом	OCMH834BL +отд.	620
	Шкаф высокий, Ш x В x Г: 80 x 195 x 44 см, комбинированный с тонированным стеклом	OCMH834TN +отд.	520
	Шкаф высокий для документов, Ш x В x Г: 80 x 195 x 44 см, 2 глухие дверцы	OCMH832 +отд.	431
	Шкаф-гардероб высокий, Ш x В x Г: 80 x 195 x 44 см	OCMH831 +отд.	399
	Шкаф средний с глухими дверцами, Ш x В x Г: 80 x 118 x 44 см,	OCMM562 +отд.	268
	Шкаф средний, Ш x В x Г: 80 x 118 x 44 см, с матовыми стеклянными дверцами	OCMM564BL	425

НА СКЛАДЕ В МОСКВЕ

	Шкаф средний, Ш x В x Г: 80 x 118 x 44 см, с тонированными стеклянными дверцами	OCMM564TN	326
	Шкаф средний, Ш x В x Г: 80 x 118 x 44 см, 2 дверцы + ниша	OCMM568 +отд.	247
	Шкаф низкий, Ш x В x Г: 80 x 80 x 44 см, с глухими дверцами	OCMB762 +отд.	215
	Комплект 2-х боковых отделочных панелей 195 x 44 см	OCRA195 +отд.	74
	Комплект 2-х боковых отделочных панелей 118 x 44 см	OCRA118 +отд.	53
	Комплект 2-х боковых отделочных панелей 80 x 44 см	OCRA080 +отд.	42
	Верхняя отделочная панель 160 x 44 см	OCTOP16 +отд.	42
	Верхняя отделочная панель 80 x 44 см	OCTOP08 +отд.	21
	Верхняя отделочная панель для сервисной тумбы, стеклянная столешница Ш x Г x В: 120 x 53 x 1 см	OCTOPV12BL	165

Мебель для руководителя «ORBIS»

Гарантия и варианты отделки:

**ГАРАНТИЯ
2
ГОДА**

2 варианта отделки столешниц из меламина:



Венге WE
Выбеленный дуб СН

1 вариант отделки столешниц из стекла:



Белый BL

1 вариант отделки корпусов шкафов:



Антрацит AN

2 варианта стеклянных дверец:



Белый BL
Тонированный TN

Описание продукции

- Столешницы: Меламиновые с антибликовым покрытием – толщина 25 мм.
- Общая высота столов с меламиновыми столешницами - 72 см.
- Матовое закаленное стекло «Matelux» – толщина 10 мм.
- Общая высота столов со стеклянными столешницами - 71 см.
- Опоры хромированные «П-образные» треугольного сечения фиксированной высоты.

Дополнительно

- Декоративная лицевая панель для столов с меламиновым покрытием – толщина 18 мм.

- Мобильная тумба – 3 ящика с центральным замком и механизмом демпфирования закрывания ящиков. Сервисная тумба – 3 ящика с центральным замком и механизмом демпфирования закрывания ящиков, 2 дверцы с доводчиком.
- Модульные шкафы – 3 варианта высоты: 195 x 80 x 44 см, 118 x 80 x 44 см, 80 x 80 x 44 см.
- Верхние меламиновые отделочные панели – толщина 25 мм.
- Боковые отделочные панели – толщина 18 мм.
- Меламиновые дверцы без замков – толщина 18 мм.
- Толщина стеклянных дверей в цвете BL – 4 мм; из тонированного стекла TN – 5 мм.
- Трансгаммные переговорные столы с меламиновыми и стеклянными столешницами.







НА СКЛАДЕ В МОСКВЕ

		коды	цена
	Стол руководителя Ш х Г х В: 200 x 100 x 72 см, меламиновая столешница	ORTA200 +отд.	856
	Стол руководителя Ш х Г х В: 200 x 100 x 71 см, стеклянная столешница	CRTA200BL	1 225
	Приставной элемент Ш х Г х В: 100 x 60 x 72 см, меламиновая столешница	CRRT100 +отд.	389
	Приставной стол Ш х Г х В: 100 x 60 x 71 см, стеклянная столешница	CRTA100BL	690
	Выкатная тумба, 3 ящика Ш х Г х В: 43,2 x 53,2 x 61 см	OCCBR3 +отд.	242
	Сервисная тумба, Ш х Г х В: 120 x 53 x 64 см 3 ящика с центральным замком + 2 дверцы	OCB154 +отд.	473
	Лицевая панель Ш х В х Г: 160 x 30 x 1.8 см	OCVDF +отд.	37

НА СКЛАДЕ В МОСКВЕ

		коды	цена
	Стол для совещаний Ш x Г x В: 180 x 120 x 72 см	OC180 +отд.	1 334
	Стол для совещаний Ш x Г x В: 240 x 120 x 72 см	OC240 +отд.	1 423
	Стол для совещаний Ш x Г x В: 360 x 120 x 72 см	OC360 +отд.	2 147
	Стол для совещаний Ш x Г x В: 180 x 120 x 71 см, стеклянная столешница	OC180VBL	1 745
	Стол для совещаний Ш x Г x В: 240 x 120 x 71 см, стеклянная столешница	OC240VBL	2 165
	Шкаф высокий, Ш x В x Г: 80 x 195 x 44 см, комбинированный с матовым стеклом	OCMH834BL +отд.	620
	Шкаф высокий, Ш x В x Г: 80 x 195 x 44 см, комбинированный с тонированным стеклом	OCMH834TN +отд.	520
	Шкаф высокий для документов, Ш x В x Г: 80 x 195 x 44 см, 2 глухие дверцы	OCMH832 +отд.	431
	Шкаф-гардероб высокий, Ш x В x Г: 80 x 195 x 44 см	OCMH831 +отд.	399
	Шкаф средний с глухими дверцами, Ш x В x Г: 80 x 118 x 44 см	OCMM562 +отд.	268
	Шкаф средний, Ш x В x Г: 80 x 118 x 44 см, с матовыми стеклянными дверцами	OCMM564BL	425
	Шкаф средний, Ш x В x Г: 80 x 118 x 44 см, с тонированными стеклянными дверцами	OCMM564TN	326
	Шкаф средний, Ш x В x Г: 80 x 118 x 44 см, 2 дверцы + ниша	OCMM568 +отд.	247

НА СКЛАДЕ В МОСКВЕ

	Шкаф низкий с глухими дверцами Ш x В x Г: 80 x 80 x 44 см	коды	цена
	Комплект 2-х боковых отделочных панелей 195 x 44 см	OCMB762 +отд.	215
	Комплект 2-х боковых отделочных панелей 118 x 44 см	OCRA118 +отд.	53
	Комплект 2-х боковых отделочных панелей 80 x 44 см	OCRA080 +отд.	42
	Верхняя отделочная панель 160 x 44 см	OCTOP16 +отд.	42
	Верхняя отделочная панель 80 x 44 см	OCTOP08 +отд.	21
	Верхняя отделочная панель для сервисной тумбы стеклянная столешница Ш x Г x В: 120 x 53 x 1 см	OCTOPV12BL	165

Мебель для руководителя «KENWOOD»

Гарантия и варианты отделки:

ГАРАНТИЯ
2
ГОДА

1 вариант отделки
на складе в Москве



Темный
дуб
TD

1 вариант отделки
корпусов шкафов









Антрацит

Описание продукции

- Высота столов – 74 см.
- Материал – MDF, облицован дубовым шпоном толщиной 0,6 мм, тонированным под Темный дуб.
- Толщины:
 - столешниц – 60 мм, фасадов шкафов и тумб, боковых панелей и топов – 19 мм,
 - корпусов шкафов – 18 мм.
- Стол 210 x 200 см на несущей тумбе с 3 ящиками и сервисной тумбой с 3 ящиками и нишей.
- Встроенный в столешницу выдвижной пенал.
- Регулировки высот: установочными винтами, длина хода установочных винтов – 15 мм.
- Крепления: металлическими винтовыми соединениями.
- Модульный стол для переговоров 100 x 100 см с возможностью создания конфигурации 100 x 200 см, 100 x 300 см и т.д.
- Дополнительно для шкафов: боковые отделочные панели и топы в шпоне.

НА СКЛАДЕ В МОСКВЕ

		коды	цена
	Стол на несущей тумбе Ш x Г x В: 210 x 200 x 74 см с 3-мя ящиками и сервисной тумбой, с 3-мя ящиками и нишей, правый разворот	KD17RTD	2 999
	Стол на несущей тумбе Ш x Г x В: 210 x 200 x 74 см с 3-мя ящиками и сервисной тумбой, с 3-мя ящиками и нишей, левый разворот	KD17LTD	2 999
	Модульный стол для переговоров 100 x 100 см Возможно создание конфигураций 100 x 200 см; 100 x 300 см; 100 x 400 см и т.д.	KD11TD	788

	Шкаф высокий с глухими дверцами, Ш x В x Г: 80 x 195 x 44 см	коды	цена
	Шкаф высокий, Ш x В x Г: 80 x 195 x 44 см 2 глухие дверцы + 2 стеклянные дверцы в раме	KDH84TD	947
	Шкаф-гардероб, Ш x В x Г: 80 x 195 x 44 см	KDH86TD	590
	Шкаф средний с глухими дверцами, Ш x В x Г: 80 x 118 x 44 см	KDM82TD	397
	Шкаф средний со стеклянными дверцами в раме, Ш x В x Г: 80 x 118 x 44 см	KDM83TD	436
	Шкаф средний, 2 глухие дверцы + ниша, Ш x В x Г: 80 x 118 x 44 см	KDM85TD	340
	Шкаф низкий с глухими дверцами, Ш x В x Г: 80 x 80 x 44 см	KDB82TD	289
	Верхняя отделочная панель 80 x 44 см	KDT8TD	85
	Комплект 2-х боковых отделочных панелей, 195 x 44 см	KDPA195TD	323
	Комплект 2-х боковых отделочных панелей, 118 x 44 см	KDPA118TD	193
	Комплект 2-х боковых отделочных панелей, 80 x 44 см	KDPA08TD	131

Мебель для руководителя «BOSFOR»

Гарантия и варианты отделки:

ГАРАНТИЯ
2
ГОДА

1 вариант отделки
на складе в Москве



Красное
дерево
АJ

1 вариант отделки
корпусов шкафов



















Антрацит

Описание продукции

- Высота столов – 75 см.
- Материал – MDF, плотностью 750 кг/м³.
- Края столешницы – фрезерованные по периметру.
- Края опор-панелей – фигурные с радиусом 30 мм.
- Покрытие – шпон толщиной 0,6 мм.
- Толщины:
 - столешницы – 80 мм, опор-панелей 60 мм,
 - фасадов шкафов и тумб, боковых панелей – 19 мм,
 - корпусов шкафов и тумб – 18 мм,
 - топов – 30 мм.
- Тип каркаса: самонесущий, на опорах-панелях.
- Регулировки высот: установочными винтами, длина хода установочных винтов – 15 мм.
- Крепления: металлическими винтовыми соединениями.
- Микроящик со встроенным пеналом.
- Врезной бювар из натуральной кожи (800 x 550 мм).
- Угол открывания дверец 110 градусов.
- Тумба – отделка шпон. Центральный замок.
- Дополнительно для шкафов – боковые отделочные панели и топы в шпоне.

НА СКЛАДЕ В МОСКВЕ

		коды	цена
	Стол рабочий, Ш x Г x В: 210 x 100 x 75 см	BSF21AJ	1 537
	Стол рабочий, Ш x Г x В: 180 x 90 x 75 см	BSF18AJ	1 298
	Брифинг-приставка Ш x Г x В: 120 x 80 x 75 см	BSF128AJ	640
	Стол для переговоров, Ш x Г x В: 240 x 120 x 75 см	BSF24AJ	1 764
	Тумба мобильная, 3 ящика, Ш x Г x В: 47 x 60 x 58 см	BSFR3AJ	516
	Сервисная тумба Ш x Г x В: 147 x 47 x 58 см	BSF153AJ	987

		коды	цена
	Шкаф высокий с глухими дверцами, Ш x В x Г: 80 x 195 x 44 см, 4 полки	BSFH82AJ	511
	Шкаф высокий, Ш x В x Г: 80 x 195 x 44 см, 4 полки 2 глухие дверцы + 2 стеклянные дверцы без рам	BSFH84AJ	482
	Шкаф высокий для одежды, Ш x В x Г: 80 x 195 x 44 см	BSFH86AJ	476
	Шкаф средний с глухими дверцами, Ш x В x Г: 80 x 118 x 44 см, 2 полки	BSFM82AJ	295
	Шкаф средний со стеклянными дверцами без рам, Ш x В x Г: 80 x 118 x 44 см, 2 полки	BSFM83	272
	Шкаф средний, 2 глухие дверцы + ниша, Ш x В x Г: 80 x 118 x 44 см, 2 полки	BSFM85AJ	261
	Шкаф низкий с глухими дверцами, Ш x В x Г: 80 x 80 x 44 см, 1 полка	BSFB82AJ	221
	Кофейный столик, Ш x В x Г: 120 x 60 x 43 см	BSF120AJ	261
	Верхняя отделочная панель 160 см x 44 см	BSTO16AJ	164
	Верхняя отделочная панель 80 см x 44 см	BSTO08AJ	103
	Комплект 2-х боковых отделочных панелей, 195 x 44 см	BSPA195AJ	267
	Комплект 2-х боковых отделочных панелей, 118 x 44 см	BSPA118AJ	159
	Комплект 2-х боковых отделочных панелей, 80 x 44 см	BSPA080AJ	108

Мебель для руководителя «MEMPHIS»

Гарантия и варианты отделки:

ГАРАНТИЯ
2
ГОДА

1 вариант отделки
на складе в Москве



Красное
дерево
AJ

1 вариант отделки
корпусов шкафов



Антрацит

Описание продукции

- Высота столов – 76 см.
- Материал – MDF, плотностью 750 кг/м³.
- Края столешницы – фрезерованные по периметру.
- Края опор-панелей – фигурные с радиусом 66 мм.
- Покрытие – шпон толщиной 0,6 мм.
- Толщины:
 - столешницы – 80 мм, опор-панелей 70 мм,
 - фасадов шкафов и тумб, боковых панелей – 19 мм,
 - корпусов шкафов и тумб – 18 мм,
 - топов – 30 мм.
- Тип каркаса: самонесущий, на опорах-панелях.
- Регулировки высот: установочными винтами, длина хода установочных винтов – 15 мм.
- Крепления: металлическими винтовыми соединениями.
- Микроящик со встроенным пеналом.
- Врезной бювар из натуральной кожи (840 x 480 мм).
- Угол открывания дверец 110 градусов.
- Дополнительно для шкафов – боковые отделочные панели и топы в шпоне.

НА СКЛАДЕ В МОСКВЕ

		коды	цена
	Стол рабочий, Ш x Г x В: 180 x 93 x 76 см	MPH18AJ	1 305
	Брифинг-приставка Ш x Г x В: 120 x 80 x 76 см	MPH128AJ	584
	Стол для переговоров Ш x Г x В: 240 x 120 x 76 см	MPH24AJ	1 378
	Кофейный столик, Ш x Г x В: 120 x 60 x 43 см	BSF120AJ	261
	Тумба мобильная, 3 ящика, Ш x Г x В: 42 x 58 x 56 см	MPHR3AJ	436
	Сервисная тумба Ш x Г x В: 120 x 45 x 56 см	MPH153AJ	720

		коды	цена
	Шкаф высокий с глухими дверцами, Ш x В x Г: 80 x 195 x 44 см, 4 полки	BSFH82AJ	511
	Шкаф высокий, Ш x В x Г: 80 x 195 x 44 см, 4 полки 2 глухие дверцы + 2 стеклянные дверцы без рам	BSFH84AJ	482
	Шкаф высокий для одежды, Ш x В x Г: 80 x 195 x 44 см	BSFH86AJ	476
	Шкаф средний с глухими дверцами, Ш x В x Г: 80 x 118 x 44 см, 2 полки	BSFM82AJ	295
	Шкаф средний со стеклянными дверцами без рам, Ш x В x Г: 80 x 118 x 44 см, 2 полки	BSFM83	272
	Шкаф средний, 2 глухие дверцы + ниша, Ш x В x Г: 80 x 118 x 44 см, 2 полки	BSFM85AJ	261
	Шкаф низкий с глухими дверцами, Ш x В x Г: 80 x 80 x 44 см, 1 полка	BSFB82AJ	221
	Верхняя отделочная панель 160 x 44 см	BSTO16AJ	164
	Верхняя отделочная панель 80 x 44 см	BSTO08AJ	103
	Комплект 2-х боковых отделочных панелей, 195 x 44 см	BSPA195AJ	267
	Комплект 2-х боковых отделочных панелей, 118 x 44 см	BSPA118AJ	159
	Комплект 2-х боковых отделочных панелей, 80 x 44 см	BSPA080AJ	108

Мебель для руководителя «CAMBRIDGE»

Гарантия и варианты отделки:

**ГАРАНТИЯ
2
ГОДА**

2 варианта отделки столешниц - шпон
на складе в Москве



Черешня DM
Тёмное красное дерево MF

1 вариант отделки корпусов шкафов















Антрацит

Описание продукции

- Высота столов – 75 см.
- Материал – MDF, плотностью 750 кг/м³.
- Покрытие – шпон толщиной 0,7 мм.
- Толщины:
 - столешницы – 60 мм,
 - опор-панелей 30 мм,
 - фасадов шкафов и тумб, боковых панелей – 20 мм,
 - корпусов шкафов и тумб – 18 мм,
 - топов – 40 мм.
- Тип каркаса: самонесущий, на опорах-панелях.
- Регулировки высот: установочными винтами, длина хода установочных винтов – 15 мм.
- Крепления: металлическими винтовыми соединениями.
- Микроящик со встроенным пеналом.
- Декоративный врезной кант цвета антрацит.

НА СКЛАДЕ В МОСКВЕ

		коды	цена
	Стол с нормальным расположением опор, Ш х Г х В: 180 x 90 x 75 см	CATAN189A +отд.	2 310
	Стол с нормальным расположением опор, Ш х Г х В: 197 x 100 x 75 см	CATAN197A +отд.	2 442
	Приставной стол Ш х Г х В: 120 x 80 x 75 см	CATR128A +отд.	1 370
	Передвижная тумба Ш х Г х В: 88 x 59,5 x 68 см	CADE088A +отд.	2 063

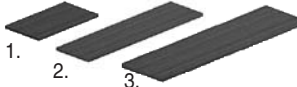
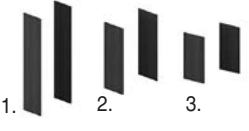
		коды	цена
	Шкаф высокий, Ш х В х Г: 80 х 195 х 44 см, 4 полки, 2 глухие дверцы	CAMH80BA +отд.	1 441
	Шкаф высокий, Ш х В х Г: 80 х 195 х 44 см, 4 полки, без дверец	CAMH80AAN	495
	Шкаф высокий, Ш х В х Г: 80 х 195 х 44 см, 4 полки, 2 глухие дверцы + 2 стеклянные дверцы в деревянной раме	CAMH80UA +отд.	1 821
	Шкаф высокий, Ш х В х Г: 80 х 195 х 44 см 2 глухие дверцы + ниши	CAMH80GA +отд.	1 073
	Шкаф высокий, Ш х В х Г: 80 х 195 х 44 см, 2 глухие дверцы + 2 стеклянные дверцы	CAMH80FA +отд.	1 375
	Шкаф-гардероб Ш х В х Г: 80 х 195 х 44 см	CAMH80PA +отд.	1 425
	Шкаф средний, Ш х В х Г: 80 х 118 х 44 см, со стеклянными дверцами без рам	CAMM80CAVR	655
	Шкаф средний, Ш х В х Г: 80 х 118 х 44 см, 2 дверцы + ниша	CAMM80GA +отд.	941
	Шкаф средний, Ш х В х Г: 80 х 118 х 44 см со стеклянными дверцами в раме	CAMM80WA +отд.	1 128
	Шкаф низкий, Ш х В х Г: 80 х 80 х 44 см, 2 глухие дверцы	CAMB80BA +отд.	831
	1. Выкатная тумба, 3 ящика, Ш х В х Г: 42 х 60 х 58,5 см 2. Тумба с 4-мя дверцами, (топ и боковые панели в комплекте) Ш х В х Г: 167,5 х 45,5 х 58,5 см	CACBR63A +отд. CACR167DA +отд.	1 304 2 420
	1. Верхняя отделочная панель шириной 87,5 см 2. Верхняя отделочная панель шириной 167,5 см 3. Верхняя отделочная панель шириной 247,5 см	CATO087 +отд. CATO167 +отд. CATO247 +отд.	501 743 1 045
	1. Комплект 2-х боковых отделочных панелей, 195 х 44 см 2. Комплект 2-х боковых отделочных панелей, 118 х 44 см 3. Комплект 2-х боковых отделочных панелей, 80 х 44 см	CAPA195 +отд. CAPA118 +отд. CAPA080 +отд.	699 512 418





Мебель для переговоров

LEADER	52
K.WEST	52
ORBIS, CARRE	53
CORVET	54
LITA	54
BOSFOR	55
MEMPHIS	55
KENWOOD	55
BRIDGE	56
PORTE	56
EDEN	56
DOMINO	56
CONNECT	60

Мебель для переговорных «LEADER»

Гарантия и варианты отделки:

ГАРАНТИЯ
2
ГОДА

вариант отделки

шпон



Венге WE

Описание продукции

Столешница:

- Материал – MDF.
- Покрытие – шпон (толщина 0,6 мм).
- Края – прямые, облицованные массивом дерева.
- Толщина – 51 мм.

Каркас:

- Опоры – металлические, круглого сечения на металлических основаниях.
- Высота стола: 73,5 см.

НА СКЛАДЕ В МОСКВЕ

		коды	цена
	Стол для переговоров Ш x Г: 250 x 125 см	LRRE250WE	3 392
	Стол для переговоров Ø 120 см	LRRE120WE	1 628
	Дополнительная секция 125 x 125 см ПОД ЗАКАЗ	LRRE125WE	1 344

Мебель для переговорных «K.WEST»

Гарантия и варианты отделки:

ГАРАНТИЯ
2
ГОДА

вариант отделки



Орех

MI

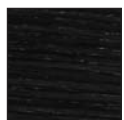

Коричневый
дуб

ML

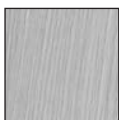

Белый дуб

MN

Описание продукции

Столешница:

- Материал – агломерированная панель (плотность 650 кг/м3).
- Покрытие – меламин с антибликовой обработкой.
- Края - прямые, из пластика ABS (толщ. 2 мм).
- Толщина – 38 мм.

Каркас:

- Опоры – опоры-колонны квадратного сечения.
- Высота стола: 74 см.

НА СКЛАДЕ В МОСКВЕ

		коды	цена
	Стол переговорный Ш x Г: 200x100 см	KW20X10+отд.	965

Мебель для переговорных «ORBIS», «CARRE»

Гарантия и варианты отделки:

**ГАРАНТИЯ
2
ГОДА**

2 варианта отделки
столешниц из меламина

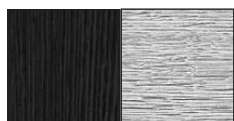

Венге WE Выбеленный дуб СН

1 вариант отделки
столешниц из стекла



Белый BL

Описание продукции

Столешницы:

- Меламиновые с антибликовым покрытием – толщина 25 мм.
- Общая высота стола 72 см.
- Матовое закаленное стекло «Matelux» – толщина 10 мм.
- Общая высота стола 71 см.

Опоры:

- Опоры хромированные рамные овального сечения фиксированной высоты.

НА СКЛАДЕ В МОСКВЕ

		коды	цена
	Стол для совещаний Ш x Г x В: 180 x 120 x 72 см	OC180 +отд.	1 334
	Стол для совещаний Ш x Г x В: 240 x 120 x 72 см	OC240 +отд.	1 423
	Стол для совещаний Ш x Г x В: 360 x 120 x 72 см	OC360 +отд.	2 147
	Стол для совещаний Ш x Г x В: 180 x 120 x 71 см, стеклянная столешница	OC180VBL	1 745
	Стол для совещаний Ш x Г x В: 240 x 120 x 71 см, стеклянная столешница	OC240VBL	2 165

Мебель для переговоров «CORVET»

Гарантия и варианты отделки:

2 варианта отделки меламиновых столешниц и опор-панелей

ГАРАНТИЯ
2
ГОДА



Венге WE Орех AR

Описание продукции

- Высота стола 74 см.
- Столешницы: агломерированная панель толщиной 40 мм, с облицовкой меламин, края из пластика «ABS» толщиной 2 мм.
- Опоры из агломерированной плиты толщиной 40 мм с облицовкой меламином.
- Лицевые панели из агломерированной панели, облицованные меламином толщиной 18 мм.

НА СКЛАДЕ В МОСКВЕ



Стол для переговоров
280 x 120 см

коды

KOP280 +отд.

цена

1 565

Мебель для переговоров «LITA»

Гарантия и варианты отделки:

2 варианта отделки меламиновых столешниц и опор-панелей

ГАРАНТИЯ
2
ГОДА



Венге WE Орех AR

Описание продукции

- Высота столов 75 см.
- Столешницы: – агломерированная панель толщиной 38 мм, с облицовкой меламин, края из пластика «ABS» толщиной 2 мм.
- Опоры - панели толщиной 76 мм.
- Лицевые панели из MDF толщиной 25 мм, облицованные меламином.

НА СКЛАДЕ В МОСКВЕ



Стол 168 x 90 см

коды

LT170 +отд.

цена

1 108



Полукруглый элемент
для переговорного стола
186 x 90 см

LTCNRT +отд.

635



Приставной элемент
переговорного стола
180 x 90 см

LTCN +отд.

966

Мебель для переговорных «BOSFOR»

Гарантия и варианты отделки:

вариант отделки - шпон

ГАРАНТИЯ
2
ГОДА



Красное дерево
AJ

Описание продукции

- Высота столов – 75 см.
- Материал – MDF, плотностью 750 кг/м³.
- Края столешницы – фрезерованные по периметру.
- Края опор-панелей – фигурные с радиусом 30 мм.
- Покрытие – шпон толщиной 0,6 мм.
- Толщины: столешницы – 80 мм, опор-панелей 60 мм.

НА СКЛАДЕ В МОСКВЕ



Стол для переговоров
240 x 120 см

коды

BSF24AJ

цена

1 764

Мебель для переговорных «MEMPHIS»

Гарантия и варианты отделки:

вариант отделки - шпон

ГАРАНТИЯ
2
ГОДА



Красное дерево
AJ

Описание продукции

- Высота столов – 76 см.
- Материал – MDF, плотностью 750 кг/м³.
- Края столешницы – фрезерованные по периметру.
- Края опор-панелей – фигурные с радиусом 66 мм.
- Покрытие – шпон толщиной 0,6 мм.
- Толщины: столешницы – 80 мм, опор-панелей 70 мм.

НА СКЛАДЕ В МОСКВЕ



Стол для переговоров
240 x 120 см

коды

MPH24AJ

цена

1 378

Мебель для переговорных «KENWOOD»

Гарантия и варианты отделки:

вариант отделки - шпон

ГАРАНТИЯ
2
ГОДА



Темный дуб TD

Описание продукции

- Высота столов – 74 см.
- Материал – MDF, облицован дубовым шпоном толщиной 0,6 мм, тонированным под Темный дуб.
- Толщина столешниц – 60 мм.

НА СКЛАДЕ В МОСКВЕ



Модульный стол
для переговоров 100 x 100 см

коды

KD11TD

цена

788

Возможно создание конфигураций:
100 x 200 см;
100 x 300 см;
100 x 400 см и т.д.

Мебель для переговорных BRIDGE, PORTE, EDEN, DOMINO

Гарантия и варианты отделки:

ГАРАНТИЯ
2
ГОДА

5 вариантов отделки столешниц

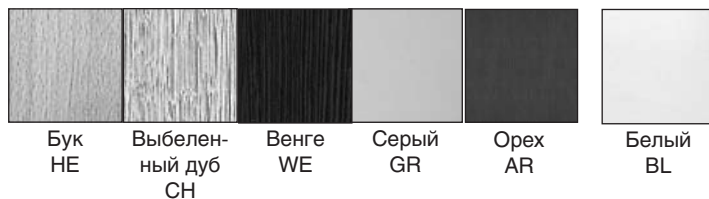

Под заказ:





Столешница:

- Материал - ДСП (плотность 650кг/м3).
- Покрытие - меламин с антибликовой обработкой.
- Края - прямые, облицованные противоударной ПВХ-кромкой (толщина 2мм).
- Толщина – 25 мм.





Каркас:

- Каркас - балочный или самонесущий, в зависимости от модели.
- Опоры - П-образные из трубы треугольного или квадратного сечения, I-образные-опоры или опоры-панели, в зависимости от модели.







НА СКЛАДЕ В МОСКВЕ «BRIDGE»

		коды	цена
	Стол переговорный 200 x 110 см	BR200CHAL	523
	Стол переговорный 200 x 110 см	BR200WEAL	523
	Приставной стол 80 x 60 см	BRP806 +отд.+отд.	229
	Приставной стол 120 x 60 см	BRS126 +отд.+отд.	338
	Стол круглый Ø 100 см	UP100 +отд.+отд.	245
	Конференц-приставка 125 x 62,5 см	UNP125 +отд.+отд.	98
	Конференц-приставка 165 x 62,5 см	UNP165 +отд.+отд.	114





ПОД ЗАКАЗ «BRIDGE»

		коды	цена
	Стол переговорный 200 x 110 см	BR200 +отд.+отд.	523
	Стол 80 x 80 см	BRS088 +отд.+отд.	332
	Приставной стол 80 x 80 см	BRPS088 +отд.+отд.	234
	Конференц-приставка 145 x 62,5 см	UNP145 +отд.+отд.	109

НА СКЛАДЕ В МОСКВЕ «PORTE»

		коды	цена
	Стол переговорный 200 x 110 см	PR200CHAL	469
	Стол переговорный 200 x 110 см	PR200WEAL	469
	Стол прямоугольный 120 x 60 см	PRS126 +отд. +отд.	294
	Стол прямоугольный 140 x 60 см	PRS146 +отд. +отд.	305
	Стол круглый Ø 100 см	UP100 +отд. +отд.	245
	Стол прямоугольный 120 x 60 см	PRPS126 +отд. +отд.	185
	Стол прямоугольный 140 x 60 см	PRPS146 +отд. +отд.	191
	Приставной стол 80 x 60 см	UNP806 +отд. +отд.	202
	Приставной стол 120 x 60 см	UNP126 +отд. +отд.	218
	Конференц-приставка 125 x 62,5 см	UNP125 +отд. +отд.	98
	Конференц-приставка 165 x 62,5 см	UNP165 +отд. +отд.	114





ПОД ЗАКАЗ «PORTE»

		коды	цена
	Стол переговорный 200 x 110 см	PR200 +отд. +отд.	469
	Стол 80 x 80 см	PRS088 +отд. +отд.	283
	Стол на прямоугольных опорах 120 x 70 см	PRS127 +отд. +отд.	294
	Стол на прямоугольных опорах 140 x 70 см	PRS147 +отд. +отд.	316
	Стол на прямоугольных опорах 160 x 70 см	PRS167 +отд. +отд.	322
	Стол на прямоугольных опорах 120 x 80 см	PRS128 +отд. +отд.	311
	Стол на прямоугольных опорах 140 x 80 см	PRS148 +отд. +отд.	322
	Стол на прямоугольных опорах 160 x 80 см	PRS168 +отд. +отд.	338
	Приставной стол 80 x 80 см	PRPS088 +отд. +отд.	202
	Приставной стол на прямоугольных опорах 120 x 70 см	PRPS127 +отд. +отд.	190
	Приставной стол на прямоугольных опорах 140 x 70 см	PRPS147 +отд. +отд.	196
	Приставной стол на прямоугольных опорах 160 x 70 см	PRPS167 +отд. +отд.	207
	Приставной стол на прямоугольных опорах 120 x 80 см	PRPS128 +отд. +отд.	202
	Приставной стол на прямоугольных опорах 140 x 80 см	PRPS148 +отд. +отд.	218
	Приставной стол на прямоугольных опорах 160 x 80 см	PRPS168 +отд. +отд.	234
		Конференц-приставка 145 x 62,5 см	UNP145 +отд. +отд.

НА СКЛАДЕ В МОСКВЕ «EDEN»

		коды	цена
	Стол прямоугольный 80 x 60 см Стол прямоугольный 120 x 60 см	UNRS806 +отд. UNRS126 +отд.	131 147
	Стол 80 x 60 см Стол 120 x 60 см	EDS086 +отд. +отд. EDS126 +отд. +отд.	218 229
	Стол переговорный 200 x 110 см Стол переговорный 200 x 110 см	ED200CHAL ED200WEAL	469 469
	Стол круглый ø 100 см	URO100 +отд.	169
	Конференц-приставка, 125 x 62,5 см Конференц-приставка, 165 x 62,5 см	UNPR125 +отд. UNPR165 +отд.	82 98

ПОД ЗАКАЗ «EDEN»

		коды	цена
	Стол переговорный 200 x 110 см	ED200 +отд. +отд.	469
	Стол прямоугольный 120 x 70 см Стол прямоугольный 120 x 80 см Стол прямоугольный 140 x 70 см Стол прямоугольный 140 x 80 см Стол прямоугольный 160 x 70 см Стол прямоугольный 160 x 80 см	EDS127 +отд. +отд. EDS128 +отд. +отд. EDS147 +отд. +отд. EDS148 +отд. +отд. EDS167 +отд. +отд. EDS168 +отд. +отд.	251 256 256 273 278 278
	Конференц-приставка 145 x 62,5 см	UNPR145 +отд.	93
	Стол 80 x 80 см	EDS088 +отд. +отд.	229

НА СКЛАДЕ В МОСКВЕ «DOMINO»

		коды	цена
	Стол переговорный 200 x 110 см	ED200CHAL	469
	Стол переговорный 200 x 110 см	ED200WEAL	469
	Приставной стол 80 x 60 см	UNRS806 +отд.	131
	Приставной стол 120 x 60 см	UNRS126 +отд.	147
	Стол круглый Ø 100 см	URO100 +отд.	169
	Конференц-приставка, 125 x 62,5 см	UNPR125 +отд.	82
	Конференц-приставка, 165 x 62,5 см	UNPR165 +отд.	98

ПОД ЗАКАЗ «DOMINO»

		коды	цена
	Стол переговорный 200 x 110 см	ED200 +отд. +отд.	469
	Стол 80 x 80 см	DMS088 +отд.	94
	Стол прямоугольный 120 x 80 см	DMS128 +отд.	121
	Стол прямоугольный 140 x 80 см	DMS148 +отд.	132
	Стол прямоугольный 160 x 80 см	DMS168 +отд.	138
	Конференц-приставка 145 x 62,5 см	UNPR145 +отд.	93

Мебель для переговоров. «CONNECT»

Гарантия и варианты отделки:

**ГАРАНТИЯ
2
ГОДА**

Столешниц из меламина
Склад Москва



Бук
HE

Выбелен-
ный дуб
СН

Венге
WE

Серый
GR

Орех
AR

Под заказ:



Белый
BL

Опоры:



Алюминий
AL

Описание продукции

- Высота столов – 72 см.
- Толщины: столешниц – 25 мм.
- Материал – ДСП, плотностью 650 кг/м³.
- Края прямые, облицованные противоударной кромкой ПВХ толщиной 2,0 мм.
- Покрытие – меламин с антибликовой обработкой.
- Столешницы без отверстий для вывода кабелей оргтехники.
- Опоры оборудованы колесами со стопором.
- Опора и ее основание из стальной трубки овального сечения 40 x 80 мм.
- Каркасообразующая балка квадратного сечения 40 x 40 мм из стали.
- Столы оборудованы устройством для складывания.

НА СКЛАДЕ В МОСКВЕ



Стол для переговоров
120 x 60 см

коды

CODIM126 +отд.

цена

266



Стол для переговоров
140 x 60 см

CODIM146 +отд.

285



Мебель для приёмных

QUADRA	62
AZUREA	64

Мебель для приёмных «QUADRA»

Гарантия и варианты отделки:

ГАРАНТИЯ
2
ГОДА

3 варианта отделки
на складе в Москве



Венге WG Ваниль PA Стекло V



Описание продукции

- Рабочие столы и верхние панели:
- Общая высота стойки: 109 см.
- Высота рабочего стола: 72 см.
- Полезная высота между верхней панелью и рабочим столом: 34 см.
- Столешницы рабочие только меламиновые цвета «ваниль» (PA) толщиной 30 мм, глубиной 70 см.
- Столешницы гостевые меламиновые цвета «ваниль» (PA), толщиной 30 мм, или из закаленного матового стекла (V) толщиной 12 мм с закругленными краями. Глубина 30 см.
- Каркас: Полые металлические опоры.
- Цвет: алюминий.
- Лицевая панель – агломерированная с покрытием из шпона венге (WG).
- Толщина: 18 мм, с обработанными краями по всему периметру и регулируемые по высоте ножками.
- Толщина боковых панелей и топов – 18 мм.

НА СКЛАДЕ В МОСКВЕ

		КОДЫ	ЦЕНА
	Прямоугольный модуль Ш x Г x В: 90 x 90 x 109 см с меламиновым топом	QDMDLWG	788
	Прямоугольный модуль Ш x Г x В: 90 x 90 x 109 см со стеклянным топом	QDMDLVWG	1 024
	Внутренний модуль 60° Ш x Г x В: 175,3 x 103,5 x 109 см с меламиновым топом	QDM60ILWG	1 811
	Внутренний модуль 60° Ш x Г x В: 175,3 x 103,5 x 109 см со стеклянным топом	QDM60ILVWG	2 189
	Внешний модуль 60° Ш x Г x В: 109,3 x 237,5 x 109 см с меламиновым топом	QDM60ELWG	1 985
	Внешний модуль 60° Ш x Г x В: 109,3 x 237,5 x 109 см со стеклянным топом	QDM60ELVWG	2 331
	Угловой внутренний модуль 90° Ш x Г x В: 100 x 100 x 109 см с меламиновым топом	QDM90ILWG	1 370
	Угловой внутренний модуль 90° Ш x Г x В: 100 x 100 x 109 см со стеклянным топом	QDM90ILVWG	1 901
	Угловой внешний модуль 90° Ш x Г x В: 220,6 x 108,7 x 109 см с меламиновым топом	QDM90ELWG	1 670
	Угловой внешний модуль 90° Ш x Г x В: 220,6 x 108,7 x 109 см со стеклянным топом	QDM90ELVWG	2 158
	1. Внешняя опора стойки приёмной	QDPEAL	263
	2. Промежуточная опора стойки приёмной	QDPIAL	268
	3. Промежуточная опора для внешних модулей 60° и 90° стойки приёмной	QDPCAL	163

Мебель для приёмных «QUADRA»

	Шкаф высокий, Ш х В х Г: 80 х 195 х 44 см, 2 глухие дверцы	коды	цена
	Шкаф высокий, Ш х В х Г: 80 х 195 х 44 см, 2 глухие дверцы + 2 стеклянные дверцы	QDMH832LWG	1 307
	Шкаф высокий, Ш х В х Г: 80 х 195 х 44 см, комбинированный без стекла	QDMH833LWG	819
	Шкаф высокий для одежды, Ш х В х Г: 80 х 195 х 44 см	QDMH831LWG	1 218
	Шкаф средний, Ш х В х Г: 80 х 118 х 44 см, со стеклянными дверцами	QDMM564LWG	536
	Шкаф средний, Ш х В х Г: 80 х 118 х 44 см, 2 глухие дверцы + ниша	QDMM568LWG	677
	Шкаф низкий, Ш х В х Г: 80 х 80 х 44 см, 2 глухие дверцы	QDMB762LWG	604
	Комплект 2-х боковых отделочных панелей, 195 х 44 см	QDPA195WG	777
	Комплект 2-х боковых отделочных панелей, 118 х 44 см	QDPA115WG	546
	Комплект 2-х боковых отделочных панелей, 80 х 44 см	QDPA080WG	394
	Верхняя отделочная панель 80 х 44 см	QDTO080WG	263
	Боковая панель 1 шт. (дополнительная)	QDPLPA	252

Мебель для приемных «Azurea»

Гарантия и варианты отделки:

ГАРАНТИЯ
2
ГОДА

2 варианта отделки
столешниц



Белый дуб MN Матовое стекло

Описание продукции

Столешницы рабочие:

- Материал - панели из агломерированных частиц с меламиновым покрытием.
- Края - прямые из ABS (толщина 2мм).
- Толщина – 25 мм.

Столешницы гостевые:

- Материал - матовое закаленное стекло.
- Толщина - 12 мм.

Фронтальные панели:









- Прямые: материал - панели из агломерированных частиц

- с меламиновым покрытием, декорированные кантом из ПВХ с отделкой под нержавеющую сталь, толщина - 18мм.
- Изогнутые: материал - панели из многослойного дерева с меламиновым покрытием, декорированные кантом из ПВХ с отделкой под нержавеющую сталь, толщина - 18мм.
- Толщина боковых панелей и топов – 18 мм.





Опоры:

- Панели из агломерированных частиц с меламиновым покрытием цвета алюминий, толщина - 25мм.
- Полая металлическая промежуточная опора конической формы.

НА СКЛАДЕ В МОСКВЕ

		коды	цена
	Внутренний угловой модуль 60° В. х Г.: 110 x 75 см	AZ60EXTMN	1 645
	Внутренний угловой модуль 90° В. х Г.: 110 x 75 см	AZ90EXTMN	1 460
	Прямоугольный модуль В. х Ш. х Г.: 110 x 100 x 75 см	AZL100MN	1 085
	Прямоугольный модуль В. х Ш. х Г.: 110 x 160 x 75 см	AZL160MN	1 510
	Комплект из 2-х боковых отделочных панелей	AZLEG	650
	Промежуточная опора (необходима для соединения 2-х панелей)	SNAZCOL	235
	Тумба выкатная 42x55,4x55,5 см 3 ящика с центральным замком	KWCBR3+отд.	480
	Шкаф высокий, 2 глухие дверцы 80x195x44 см	KWMH832+отд.	880

Мебель для приемных «Azurea»

		коды	цена
	Шкаф высокий комбинированный без стекла 80x195x44 см	KWMMH833+отд.	760
	Шкаф высокий комбинированный с матовым белым стеклом 80x195x44 см	KWMMH834BL+отд.	950
	Шкаф высокий комбинированный со стеклом в раме 80x195x44 см	KWMMH834L+отд.	995
	Шкаф высокий гардероб 80x195x44 см	KWMMH831+отд.	800
	Шкаф средний с матовым белым стеклом 80x118x44 см	KWMM564BL	450
	Шкаф средний со стеклом в раме 80x118x44 см см	KWMM564L	495
	Шкаф средний 2 дверцы + ниша 80x118x44 см см	KWMM568+отд.	550
	Шкаф низкий 2 глухие дверцы 80x80x44 см	KWMB762+отд.	500
	Топ 80x44 см	KWTOP80+отд.	80
	Комплект боковых отделочных панелей 80x44 см	KWPAN80+отд.	105
	Комплект боковых отделочных панелей 118x44 см	KWPAN117+отд.	165
	Комплект боковых отделочных панелей 195x44 см	KWPAN118+отд.	225



Кресла и стулья

EVAN	67
TAKTIK	67
ACTIV PLUS	68
REFLEX	68
SKILL AIR	69
ATLANTIA	69
QUATTRO	70
MAS	70
BIFLEX	71
COMPACT	71
CLASSIC EXECUTIVE	72
MADERA	72
INTEGRA	73
SENIOR	73
PASSE-PARTOUT	74
HIGHWAY	75
DAY MESH	75

«EVAN»

Гарантия и варианты отделки:

**ГАРАНТИЯ
2
ГОДА**

3 варианта отделки
на складе в Москве:



Чёрный
УВ9

Темно-
синий
УВ1

Темно-
серый
УВ46

СВОДНАЯ ТАБЛИЦА

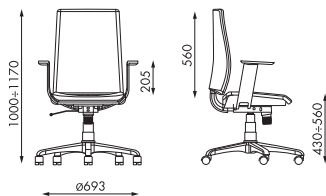

НА СКЛАДЕ В МОСКВЕ

Описание продукции

- Вращающееся кресло для персонала.
- Синхронный механизм с фиксацией в 5-ти положениях.
- Система антивозврата спинки.
- Настройка на вес пользователя.
- Пневматическая регулировка высоты сиденья.
- Механизм регулировки высоты спинки «up&down».
- Регулируемые по высоте подлокотники; накладки из черного ПУ, регулируемые по глубине.
- Самотормозящиеся колесики для мягких напольных покрытий (Ø 50 мм).
- Отделка сиденья и спинки: ткань.
- Крестовина: черный нейлон.
- Подлокотники: черный полиуретан.



Кресло для персонала

коды

INT +отд.

цена

350

«ТАКТИК»

Гарантия и варианты отделки:

**ГАРАНТИЯ
2
ГОДА**

1 вариант отделки
на складе в Москве:



Чёрный
OP24N

СВОДНАЯ ТАБЛИЦА

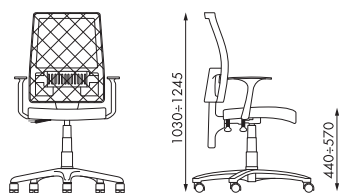

НА СКЛАДЕ В МОСКВЕ

Описание продукции

- Вращающееся кресло для персонала.
- Механизм постоянного контакта с фиксацией спинки во всех положениях.
- Настройка на вес пользователя.
- Пневматическая регулировка высоты сиденья.
- Механизм регулировки высоты спинки с фиксацией в нескольких положениях.
- Регулируемые по высоте подлокотники, из черного пластика
- Самотормозящиеся колесики для мягких напольных покрытий (Ø 50 мм).
- Отделка сиденья: ткань.
- Отделка спинки: черная сетка.
- Крестовина: черный нейлон.



Кресло для персонала

коды

11MOP24N

цена

350

«ACTIV PLUS»

Гарантия и варианты отделки:

**ГАРАНТИЯ
2
ГОДА**

3 варианта отделки
на складе в Москве:



Чёрный
УВ9

Темно-
синий
УВ1

Темно-
серый
УВ46

СВОДНАЯ ТАБЛИЦА

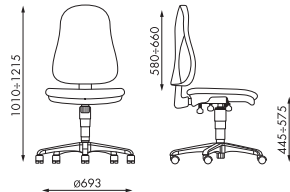

НА СКЛАДЕ В МОСКВЕ

Описание продукции

- Вращающееся кресло для персонала.
- Асинхронный механизм с фиксацией в 5-ти положениях.
- Настройка на вес пользователя.
- Пневматическая регулировка высоты сиденья.
- Механизм регулировки высоты спинки «up&down».
- Регулируемые по высоте подлокотники; накладки из черного ПУ, регулируемые по глубине.
- Самотормозящиеся колесики для мягких напольных покрытий (Ø50 мм).
- Отделка сиденья и спинки: ткань.
- Крестовина: черный нейлон.
- Подлокотники: черный полиуретан.



Кресло для персонала

коды

OF +отд.

цена

210

«REFLEX»

Гарантия и варианты отделки:

**ГАРАНТИЯ
2
ГОДА**

3 варианта отделки
на складе в Москве:



Чёрный
УВ9

Темно-
синий
УВ1

Темно-
серый
УВ46

СВОДНАЯ ТАБЛИЦА

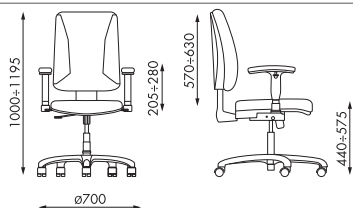

НА СКЛАДЕ В МОСКВЕ

Описание продукции

- Вращающееся кресло для персонала.
- Синхронный механизм с фиксацией в 5-ти положениях.
- Система антивозврата спинки.
- Настройка на вес пользователя.
- Пневматическая регулировка высоты сиденья.
- Механизм регулировки высоты спинки «up&down».
- Регулируемые по высоте и в плоскости подлокотники.
- Самотормозящиеся колесики для мягкого покрытия (Ø 65 мм).
- Отделка сиденья и спинки: ткань.
- Крестовина: черный нейлон.
- Подлокотники: черный полиуретан.



Кресло для персонала

коды

QUA +отд.

цена

265

Кресло для персонала «SKILL AIR»

Гарантия и варианты отделки:

**ГАРАНТИЯ
2
ГОДА**

2 варианта обивки сидений
на складе в Москве:



Черная ткань NRTW Черная экокожа PU

Описание продукции

- Синхронный механизм регулирует наклон спинки и фиксирует 5 положений кресла.
- Спинка: натянутая ткань из полиамида высокой прочности.
- Регулировка сидения по глубине.
- Набивка кресел: поролон плотностью 60-60 кг/м³.
- Крестовина черный пластик или полированный алюминий.
- Подлокотники – регулируемые по высоте, из черного полиуретана.



Вращающееся кресло,
крестовина черный пластик

коды

цена А цена В
ткань экокожа

SKIL +отд.

340

352

Вращающееся кресло,
крестовина полированный алюминий

SKIL +отд.+AL

360

376

Кресло для персонала «ATLANTIA»

Гарантия и варианты отделки:

**ГАРАНТИЯ
2
ГОДА**

3 варианта отделки
на складе в Москве:



Чёрный NR Синий BE Серый GR

Описание продукции

- Синхронный механизм регулирует наклон спинки и фиксирует 5 положений кресла.
- Регулировка высоты спинки механизмом Up&Down.
- Регулировка сидения по глубине.
- Набивка кресел: поролон плотностью 60-60 кг/м³.
- Крестовина полированный алюминий.
- Подлокотники регулируемые по высоте.
- Подлокотники многофункциональные, регулируемые по высоте, глубине и в плоскости.



СВОДНАЯ ТАБЛИЦА

НА СКЛАДЕ В МОСКВЕ



Вращающееся кресло
с многофункциональными подлокотниками

ATL +отд.

280

Кресло для персонала «QUATTRO»

Гарантия и варианты отделки:

ГАРАНТИЯ
2
ГОДА

3 варианта отделки
на складе в Москве:



Чёрный NR Синий BE Серый GR

Описание продукции

- Синхронный механизм регулирует наклон спинки и фиксирует 5 положений кресла.
- Регулировка высоты спинки механизмом Up&Down.
- Регулировка сидения по глубине.
- Набивка кресел: поролон плотностью 60-60 кг/м³.
- Крестовина: черный пластик и полированный алюминий.
- Подлокотники: черный пластик или полиуретан.

СВОДНАЯ ТАБЛИЦА

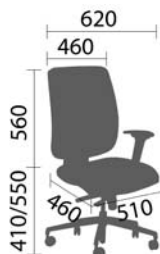

НА СКЛАДЕ В МОСКВЕ



Вращающееся кресло без подлокотников,
крестовина черной пластик
Вращающееся кресло без подлокотников,
крестовина полированный алюминий
Фиксированные подлокотники
Многофункциональные подлокотники

коды

цена

QUAT +отд.	210
QUAT +отд.+AL	250
ARM45	12
ARMP45	29

Кресло для персонала «MAS»

Гарантия и варианты отделки:

ГАРАНТИЯ
2
ГОДА

Варианты отделки
На складе в Москве

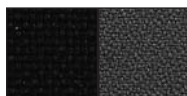

Чёрный BN01 Серый BN04

Описание продукции

- Механизм постоянного контакта, фиксирует все положения кресла.
- Механизм регулировки глубины сиденья.
- Самотормозящие колесики \varnothing 50 мм.
- Крестовина – отделка черной пластик.
- Спинка и сидение – отделка ткань.
- Подлокотники: черной пластик или полиуретан.

Дополнительно

- Подлокотники фиксированные.
- Подлокотники регулируемые.

СВОДНАЯ ТАБЛИЦА



Вращающееся кресло без подлокотников,
на крестовине, черной пластик
Фиксированные подлокотники, цвет черной
Многофункциональные подлокотники

коды

цена

1MO10A1130 +отд.	255
1MBR01	50
BREG1M01	80

Кресло для персонала «BIFLEX»

Гарантия и варианты отделки:

ГАРАНТИЯ
2
ГОДА

3 варианта отделки
на складе в Москве:



Чёрный NR Синий BE Серый GR

Описание продукции

- Асинхронный механизм с независимой регулировкой угла наклона спинки и сидения с фиксацией во всех положениях.
- Регулировка высоты спинки механизмом Up&Down.
- Набивка кресел: поролон плотностью 60-60 кг/м³.
- Крестовина: черный пластик.
- Подлокотники: черный пластик или полиуретан.

СВОДНАЯ ТАБЛИЦА



НА СКЛАДЕ В МОСКВЕ



Вращающееся кресло без подлокотников

коды

цена

BIF +отд.

130

Фиксированные подлокотники

ARM45

12

Многофункциональные подлокотники

ARMR45

29

Кресло для персонала «COMPACT»

Гарантия и варианты отделки:

ГАРАНТИЯ
2
ГОДА

3 варианта отделки
на складе в Москве:



Чёрный NR Синий BE Серый GR

Описание продукции

- Обивка: ткань – полиэстер.
- Подлокотники фиксированные из черного пластика.
- Каркас: не монолитный.
- Набивка кресла: стандартный поролон плотностью 25-40 кг/м³.
- Механизм постоянного контакта с фиксацией спинки в нескольких положениях.
- Крестовина: черный пластик.

СВОДНАЯ ТАБЛИЦА

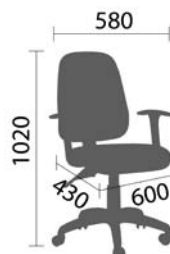

НА СКЛАДЕ В МОСКВЕ



Вращающееся кресло
с фиксированными подлокотниками

коды

цена

КОМ +отд.

110

Кресло для руководителя «CLASSIC EXECUTIVE»

Гарантия и варианты отделки:

**ГАРАНТИЯ
2
ГОДА**

2 варианта цвета кожи
на складе в Москве



Слоновая кость S28 Черный S01

СВОДНАЯ ТАБЛИЦА

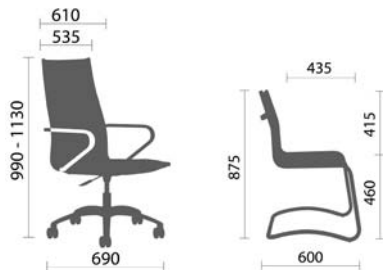

Описание продукции

- Механизм качания с центральной осью с фиксацией во фронтальном положении.
- Настройка на вес пользователя.
- Самотормозящие колесики \varnothing 50 мм.
- Крестовина – полированный алюминий.
- Сиденье и спинка – отделка кожа.
- Фиксированные подлокотники с накладками из кожи.
- Каркас и подлокотники: хромированная сталь.

НА СКЛАДЕ В МОСКВЕ



Кресло для руководителя

коды

цена

CSDA013D30 +отд.

795

Кресло для посетителя

JLVA010D00 +отд.

595

Кресло для руководителя. «MADERA»

Гарантия и варианты отделки:

**ГАРАНТИЯ
2
ГОДА**

2 варианта отделки
на складе в Москве

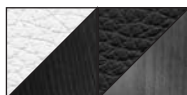

Слоновая кость / Венге S28 / XJ Черная кожа / Черешня S01 / XM



Описание продукции

- Механизм качания со смещенной осью, с фиксацией в четырех положениях.
- Система антивозврата спинки.
- Самотормозящие колесики \varnothing 50 мм.
- Крестовина – полированный алюминий.
- Сидение и спинка – отделка кожа, внешняя сторона спинки и сиденья – из тонированного многослойного бука.
- Подлокотники фиксированные – отделка алюминий; с накладками из полиуретана.

НА СКЛАДЕ В МОСКВЕ



Кресло для руководителя
Сиденье черная кожа, спинка – черешня

коды

цена

MAD3M1Z7A7S01

1 150

Кресло для руководителя
Сиденье слоновая кость, спинка – венге

MAD4N1Z7A7S28

1 150

Кресло для руководителя «INTEGRA»

Гарантия и варианты отделки:

ГАРАНТИЯ
2
ГОДА

1 вариант отделки
на складе в Москве:



Черная
экокожа
PU

Описание продукции

- Синхронный механизм регулирует наклон спинки и фиксирует 6 положений кресла.
- Система антивозврата спинки.
- Регулируемая поддержка поясницы.
- Регулировка сиденья по глубине.
- Набивка кресел: поролон плотностью 60-60 кг/м³.
- Крестовина полированный алюминий.
- Подлокотники регулируемые по высоте из черного пластика.

СВОДНАЯ ТАБЛИЦА

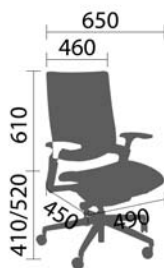

НА СКЛАДЕ В МОСКВЕ



Вращающееся кресло

коды

цена

INTPU

495

Кресло для руководителя «SENIOR»

Гарантия и варианты отделки:

ГАРАНТИЯ
2
ГОДА

2 варианта цвета кожи
на складе в Москве



Слоновая
кость
S28 Черный
S01

Описание продукции

- Механизм со смещенной осью, с фиксацией в 5-ти положениях.
- Система антивозврата спинки.
- Самотормозящие колесики \varnothing 50 мм.
- Крестовина – полированный алюминий.
- Спинка и сидение – отделка кожа.
- Подлокотники фиксированные – отделка кожа.

СВОДНАЯ ТАБЛИЦА

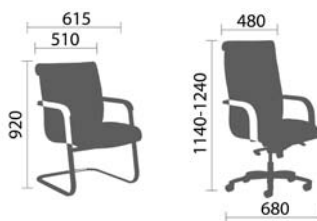

НА СКЛАДЕ В МОСКВЕ



Кресло для руководителя

Кресло для посетителя ПОД ЗАКАЗ

коды

цена

SE01AT4CT3 +отд.

SE01CSLCA1 +отд.

895

760

Кресло для посетителей «Passe-partout»

Гарантия и варианты отделки:

ГАРАНТИЯ
5
ЛЕТ

4 варианта отделки
на складе в Москве



Слоновая Чёрная Чёрная Слоновая
кость / кожа / кожа / кость
Венге Черешня

Описание продукции

- Кресло для посетителей.
- 2 модели на опорах-полозьях:
- кресло с обивкой из натуральной кожи и

хромированными опорами;
- кресло с обивкой из натуральной кожи, внешней
стороной спинки из многослойного бука и опорами
цвета алюминий.

- Полый стальной каркас \varnothing 25 мм.

СВОДНАЯ ТАБЛИЦА

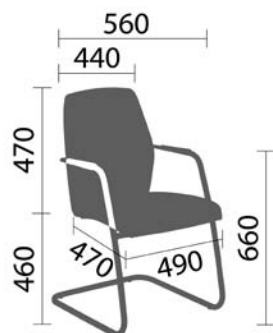

НА СКЛАДЕ В МОСКВЕ



Кресло для посетителей на опорах-полозьях,
сиденье – черная кожа, спинка – дерево черешня

коды

PS16ASLCZ1S01

цена

504



Кресло для посетителей на опорах-полозьях,
сиденье – кожа слоновая кость,
спинка – дерево венге

PS13ASLCZ1S28

504



Кресло для посетителей
на хромированных опорах-полозьях,
сиденье и спинка – черная кожа.

PS10CSLCA1S01

483



Кресло для посетителей
на хромированных опорах-полозьях,
сиденье и спинка – кожа слоновая кость

PS10CSLCA1S28

483

«HIGHWAY»

Гарантия и варианты отделки:

**ГАРАНТИЯ
2
ГОДА**

3 варианта отделки
на складе в Москве:



Чёрный YB9
Темно-синий YB1
Темно-серый YB46

СВОДНАЯ ТАБЛИЦА

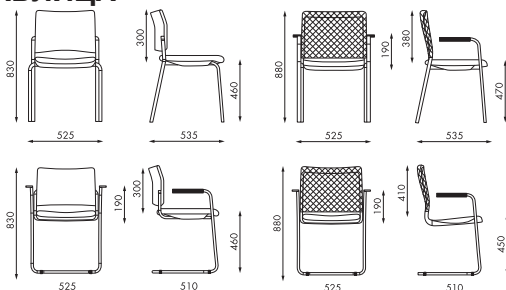

Описание продукции

- Стулья и кресла для посетителей.
- 4 модели:
- - стул на 4-х опорах без подлокотников, отделка сиденья и спинки - ткань;
- - кресло на 4-х опорах с подлокотниками, отделка сиденья – ткань, отделка спинки - сетка;
- - кресло на опорах-полосьях с подлокотниками, отделка сиденья и спинки - ткань;
- - кресло на опорах-полосьях с подлокотниками, отделка сиденья – ткань, отделка спинки - сетка.
- Подлокотники с пластиковыми накладками.
- Отделка опор: алюминий.

НА СКЛАДЕ В МОСКВЕ



Стул для посетителей на 4-х опорах без подлокотников (ткань/ткань)

КОДЫ

цена

HW4NR+отд.

120

Кресло для посетителей на 4-х опорах с подлокотниками (ткань/сетка)

HW4NRR+отд.

145

Кресло для посетителей на опорах-полосьях с подлокотниками (ткань/ткань)

HWVG+отд.

155

Кресло для посетителей на опорах-полосьях с подлокотниками (ткань/сетка)

HWVGR+отд.

170

«DAY MESH»

Гарантия и варианты отделки:

**ГАРАНТИЯ
2
ГОДА**

3 варианта отделки
на складе в Москве:



Чёрный YB9
Темно-синий YB1
Темно-серый YB046

СВОДНАЯ ТАБЛИЦА

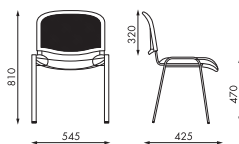

Описание продукции

- Стул для посетителей.
- Металлический каркас на 4-х опорах.
- Отделка сиденья: ткань.
- Отделка спинки: черная сетка.
- Отделка опор: черные.

НА СКЛАДЕ В МОСКВЕ



Стул для посетителей

КОДЫ

цена

ISO +отд.

60